

**AIR CONDITIONER  
CEILING TYPE**

**OPERATING MANUAL  
BEDIENUNGSANLEITUNG  
MODE D'EMPLOI  
MANUAL DE FUNCIONAMIENTO  
MANUALE DI ISTRUZIONI  
ΕΓΧΕΙΡΙΔΙΟ ΛΕΙΤΟΥΡΓΙΑΣ  
РУКОВОДСТВО ПО ЭКСПЛУАТАЦИИ  
MANUAL DE INSTRUÇÕES**

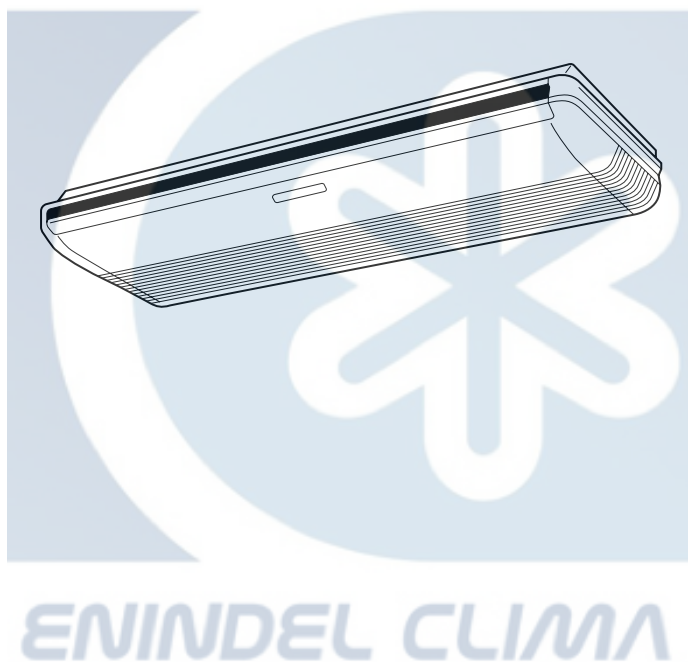

English

Deutsch

Français

Español

Italiano

Ελληνικά

Русский

Português

**KEEP THIS MANUAL FOR FUTURE REFERENCE  
DIESE ANLEITUNG BITTE SORGFÄLTIG AUFBEWAHREN  
CONSERVEZ CE MODE D'EMPLOI AFIN DE POUVOIR VOUS Y RÉFÉRER ULTÉRIEUREMENT  
GUARDE ESTE MANUAL PARA PODERLO CONSULTAR EN EL FUTURO  
CONSERVARE QUESTO MANUALE PER OGNI EVENTUALE FUTURO RIFERIMENTO  
ΚΡΑΤΗΣΤΕ ΤΟ ΕΓΧΕΙΡΙΔΙΟ ΓΙΑ ΜΕΛΛΟΝΤΙΚΗ ΑΝΑΦΟΡΑ  
СОХРАНИТЕ НАСТОЯЩЕЕ РУКОВОДСТВО ДЛЯ БУДУЩИХ ССЫЛОК  
GUARDE ESTE MANUAL PARA CONSULTA POSTERIOR**

P/N9378041011



**[WWW.ENINDEL.COM](http://WWW.ENINDEL.COM)**

# ÍNDICE

PRECAUÇÕES DE SEGURANÇA .....	1	FUNÇÃO SWING (OSCILAÇÃO) .....	5
NOMENCLATURA .....	2	LIMPEZA E CUIDADOS .....	6
FUNCIONAMENTO .....	3	DETECÇÃO E RESOLUÇÃO DE PROBLEMAS .....	7
OPERAÇÃO MANUAL AUTOMÁTICA .....	3	SUGESTÕES PARA O FUNCIONAMENTO .....	8
REGULAÇÃO DA DIRECÇÃO DE CIRCULAÇÃO DO AR .....	4		

## PRECAUÇÕES DE SEGURANÇA

- Antes de utilizar o aparelho, leia atentamente estas “PRECAUÇÕES DE SEGURANÇA” e utilize-o do modo correcto.
- As instruções nesta secção relacionam-se todas com a segurança; certifique-se de que mantém as condições de funcionamento seguro.
- Nestas instruções, “PERIGO”, “AVISO” e “CUIDADO” têm os seguintes significados:

 <b>PERIGO!</b>	Este sinal indica procedimentos que, se incorrectamente realizados, poderão muito provavelmente resultar na morte ou em ferimentos graves para o utilizador ou para os técnicos de assistência.
 <b>AVISO!</b>	Este sinal indica procedimentos que, se incorrectamente realizados, poderão levar à morte ou a ferimentos graves para o utilizador.
 <b>CUIDADO!</b>	Este sinal indica procedimentos que, se incorrectamente realizados, poderão possivelmente resultar em ferimentos pessoais no utilizador ou danos no equipamento.

### **PERIGO!**

- Não tente instalar o Aparelho de Ar Condicionado sem ajuda.
- Esta unidade não contém peças que possam ser reparadas pelo utilizador. A reparação deverá ser sempre realizada pela assistência técnica autorizada.
- Quando for necessário mudar o Aparelho de Ar Condicionado de local, contacte a assistência técnica autorizada para a remoção e reinstalação do equipamento.
- Não ficar muito tempo exposto directamente ao fluxo de ar gelado.
- Não coloque os dedos ou objectos nas portas de entrada e saída do ar.
- Não ligue e nem desligue o Aparelho de Ar Condicionado através do respectivo cabo de alimentação.
- Tome cuidado para não danificar o cabo de alimentação.
- Em caso de avaria (cheiro a queimado, etc.) desligue imediatamente o Aparelho de Ar Condicionado, desligue o disjuntor e chame a assistência técnica autorizada.

### **CUIDADO!**

- Durante a utilização, providencie uma ventilação ocasional.
- Não dirija o fluxo de ar para fogões de sala ou aquecedores.
- Não se pendure nem coloque objectos no Aparelho de Ar Condicionado.
- Não pendure objectos na unidade interior.
- Não coloque vasos de flores ou recipientes com água em cima do Aparelho de Ar Condicionado.
- Não exponha o Aparelho de Ar Condicionado directamente à água.
- Não opere o Aparelho de Ar Condicionado com as mãos molhadas.
- Desligue a ficha da tomada quando não utilizar o aparelho por vários dias.
- Desligue sempre o disjuntor eléctrico para limpar o aparelho de ar condicionado ou o filtro de ar.
- As válvulas de ligação aquecem durante o funcionamento no modo Aquecimento; manuseie-as com cuidado.
- Verifique o estado do local de instalação.
- Não coloque animais ou plantas directamente na passagem do fluxo de ar.
- Quando voltar a ligar o aparelho após um longo período de inactividade no Inverno, ligue o botão pelo menos 12 horas antes de pôr a funcionar a unidade.
- Não beba a água drenada do Aparelho de Ar Condicionado.
- Não utilize o Aparelho de Ar Condicionado em aplicações que envolvam a conservação de comida, plantas ou animais, equipamentos de precisão ou trabalhos de arte.
- Não aplique nenhuma pressão nas aletas do radiador.
- Utilizar apenas com os filtros de ar instalados.
- Não bloqueie nem cubra a entrada e a saída do ar.
- Assegure-se de não existe nenhum equipamento electrónico a menos de um metro das unidades interior e exterior.
- Evite instalar o Aparelho de Ar Condicionado próximo de fogões de sala ou outros aparelhos de aquecimento.
- Quando instalar as unidades interior e exterior, tenha o cuidado de evitar o acesso das crianças.
- Não utilize gases inflamáveis próximo do Aparelho de Ar Condicionado.

# NOMENCLATURA

As instruções relativas ao aquecimento (\*) são válidas somente para o modelo "AQUECIMENTO E REFRIGERAÇÃO" (Ciclo Inverso).

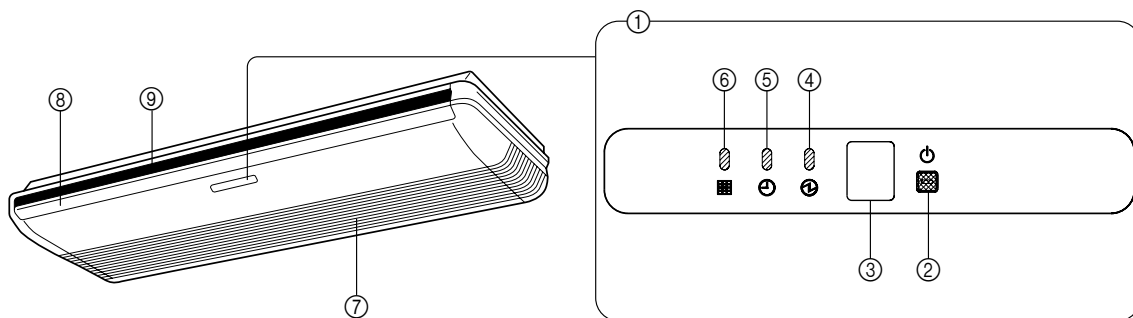

⑩  
(OPÇÃO)

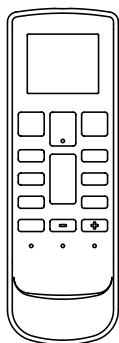

TIPO SEM FIOS

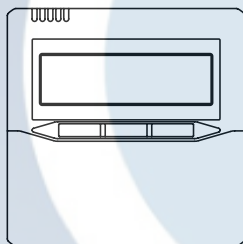

TIPO COM FIOS

Pode ser seleccionado o controlador remoto sem fios ou com fios.

## Unidade Interior

- ① Painel de Controlo
- ② Botão MANUAL AUTO
- ③ Receptor de Sinal do Controlo Remoto
- ④ Lâmpada Indicadora OPERATION (vermelha)
- ⑤ Lâmpada indicadora TIMER (verde)
  - Se a lâmpada indicadora TIMER ficar intermitente, com o temporizador em funcionamento, indica que ocorreu uma falha na programação do temporizador (veja a página 10 Reinício automático).
- ⑦ Grade de entrada
- ⑧ Abas de orientação do fluxo de ar para cima/baixo
- ⑨ Abas de orientação do fluxo de ar para direita/esquerda (Atrás das abas para cima/baixo)
- ⑩ CONTROLADOR REMOTO

# FUNIONAMENTO

---

Para operações e operações de temporização consulte o manual de funcionamento incluído com a sua unidade de controlo remoto.

As operações dependem da unidade de controlo remoto que seleccionar.

## OPERAÇÃO MANUAL AUTOMÁTICA

---

Use a Operação Manual Automática no caso de perda do controlo remoto ou, se outra maneira, ele esteja indisponível.

### Como Usar os Controlos da Unidade Principal

#### Pressionar o botão "MANUAL AUTO" localizado no painel da Unidade Principal.

Para interromper o funcionamento, prima novamente o mesmo botão.

- Quando o aparelho de ar condicionado é activado através do controlo da unidade principal, funcionará no mesmo modo que o modo AUTO seleccionado na unidade de controlo remoto. No entanto, acerca do ar condicionado de vários tipos, o modelo da bomba de calor vai seguir o modo de funcionamento da outra unidade interior.
- A velocidade do ventilador seleccionada será AUTO e o valor do termóstato será de 24 °C.

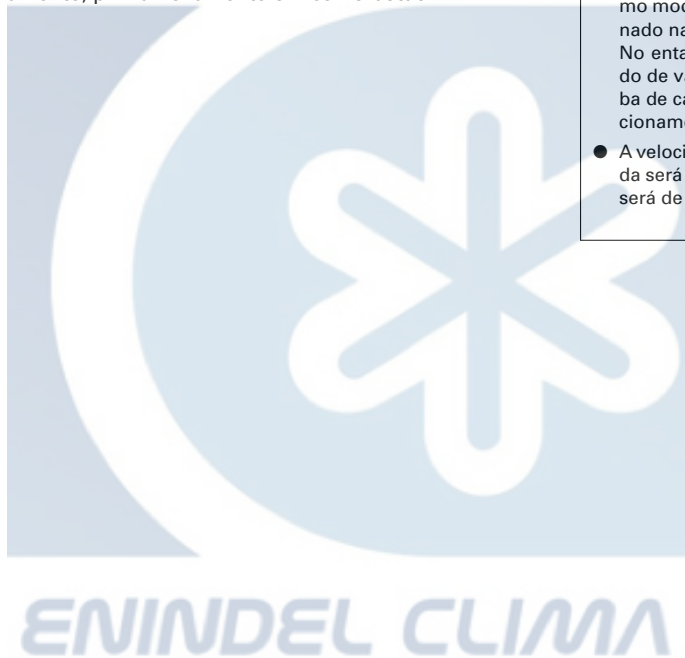

# REGULAÇÃO DA DIRECÇÃO DE CIRCULAÇÃO DO AR

As instruções relativas ao aquecimento (\*) são válidas somente para o modelo "AQUECIMENTO/ REFRIGERAÇÃO" (Ciclo Inverso). Ligue o Aparelho de Ar Condicionado antes de executar este procedimento.

## Regulação da direcção vertical do fluxo de ar

O alcance da direcção do fluxo de ar muda da seguinte forma:



**Tipos de regulações de direcção do fluxo de ar:**

- ①, ②, ③ : Durante o modo de Refrigeração e Desumidificação
- ①, ②, ③, ④, ⑤ : \*Durante o modo de Aquecimento

O visor do controlo remoto não muda.

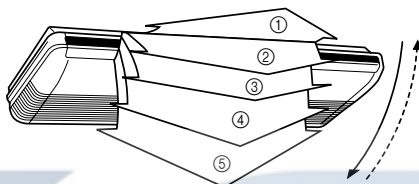

- Use as regulações de direcção do fluxo de ar dentro dos limites indicados acima.
- A direcção vertical do fluxo de ar é automaticamente regulada, tal como ilustra, de acordo com o modo de funcionamento seleccionado.
  - Circulação horizontal ① : Durante o modo de Refrigeração/Desumidificação
  - Circulação descendente ⑤ : \*Durante o modo de Aquecimento
- Durante o modo de funcionamento automático (AUTO), no primeiro minuto após o início do funcionamento o fluxo de ar será horizontal ①; a direcção do ar não poderá ser regulada durante este período.

## Regulação da direcção horizontal do fluxo de ar

O alcance da direcção do fluxo de ar muda conforme da seguinte forma:



O visor do controlo remoto não muda.

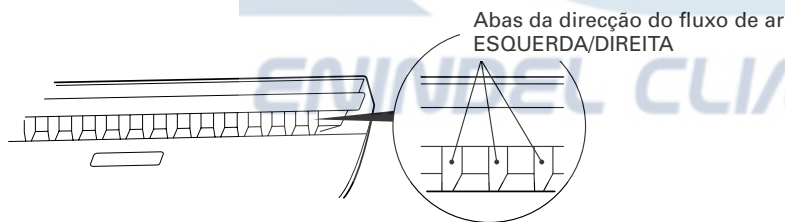

- Use as regulações da direcção do fluxo de ar dentro dos limites indicados acima.

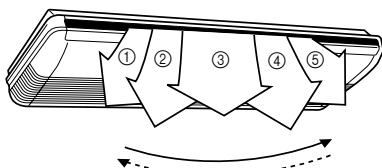

## ⚠ CUIDADO!

- Ao tentar mover PARA CIMA/PARA BAIXO as abas de orientação do fluxo de ar ou para a DIREITA/ESQUERDA as grades de orientação do fluxo de ar de forma manual pode dar origem a um funcionamento incorrecto; neste caso, interrompa o funcionamento e reinicie a máquina. As aletas deverão voltar a funcionar normalmente.
- Durante os modos de Refrigeração e Desumidificação não regule as aletas de direcção vertical do fluxo de ar no limite de Aquecimento, ④ a ⑤, durante longos períodos de tempo, uma vez que o vapor pode condensar junto da saída do ar e gotejar água do Aparelho de Ar Condicionado. Nos modos Arrefecimento e Desumidificação, se as grades de orientação do fluxo de ar ficarem na sua posição de aquecimento por mais de 30 minutos, estas vão voltar automaticamente à posição inicial ③.
- Quando usar o Aparelho de Ar Condicionado em ambientes com recém-nascidos, crianças, idosos ou pessoas doentes, a direcção do fluxo de ar e a temperatura ambiente devem ser cuidadosamente consideradas, quando estiver a proceder às regulações.

# FUNÇÃO SWING (OSCILAÇÃO)

Ligue o Aparelho de Ar Condicionado antes de executar este procedimento.

## Seleção da função SWING de fluxo de ar vertical

Neste modo, as aletas da direcção vertical do fluxo de ar oscilarão automaticamente para conduzir o fluxo de ar para cima e para baixo.

## Desactivação da função SWING de fluxo de are vertical

A direcção do fluxo de ar retomará a regulação existente, antes de ter sido iniciada a função SWING.

### Sobre a função SWING

O tipo de funcionamento	Alcance da oscilação
Refrigeração/Desumidificação (Cooling/Dry)	① a ④
Aquecimento (HEAT)	③ a ⑤
Ventilação (Fan)	① a ⑤

- A operação SWING (oscilação) poderá parar temporariamente quando o ventilador do aparelho de ar condicionado não estiver a funcionar ou quando estiver a funcionar a velocidades muito reduzidas.

## Seleção da função SWING de fluxo de ar horizontal

Neste modo, as aletas de direcção do fluxo de ar horizontal oscilarão automaticamente para conduzir o fluxo de ar para direita e para esquerda.

## Desactivação da função SWING de fluxo de ar horizontal

A direcção do fluxo de ar retomará a regulação existente antes de ter sido iniciada a função SWING.

### Sobre a função SWING

O tipo de funcionamento	Alcance da oscilação
Refrigeração/Desumidificação (Cooling/Dry)	① a ⑤ (Alcance total)
Aquecimento (HEAT)	① a ⑤ (Alcance total)
Ventilação	① a ⑤ (Alcance total)

- A operação SWING (oscilação) poderá parar temporariamente quando o ventilador do aparelho de ar condicionado não estiver a funcionar ou quando estiver a funcionar a velocidades muito reduzidas.

ENINDEL CLIMA

# LIMPEZA E CUIDADOS

## CUIDADO!

- Antes de proceder à limpeza do aparelho de ar condicionado, certifique-se de que o desliga, assim como o respectivo cabo de alimentação.
- Desligue o disjuntor eléctrico.

### Limpeza do filtro de ar

Quando a lâmpada do **FILTRO** estiver a piscar, remova o filtro e limpe-o.

#### 1. Puxe os filtros de ar para cima para os retirar.

Retire os filtros de ar ao levantar a pega enquanto a puxa na sua direcção.

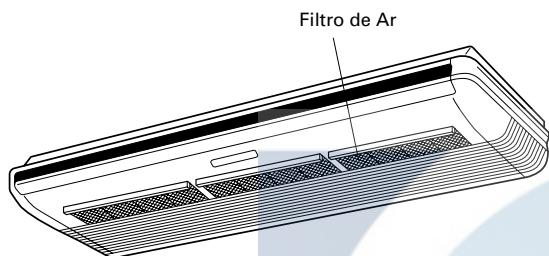

#### 2. Limpe o filtro de ar.

Remova a poeira com um aspirador de pó ou lave com água corrente.

Se lavar o filtro de ar com água corrente, deixe-o a secar completamente num local à sombra, antes de reinstalá-lo.

#### 3. Recoloque o filtro de ar na grade de protecção.

O filtro de ar deve ser colocado no lado de dentro da grade de entrada.

- O pó pode ser retirado do filtro de ar com um aspirador de pó ou mergulhando - o filtro numa solução de detergente suave e água morna. Se lavar o filtro, deixe-o secar completamente num local à sombra antes de reinstalá-lo.
- Se houver acumulação de sujidade no filtro de ar, o fluxo de ar diminuirá, reduzindo a eficiência de funcionamento e aumentando o ruído.
- Depois de ligar o ar condicionado, pressione o botão do filtro no controlo remoto para desligar a lâmpada do filtro. (Consulte o manual de funcionamento incluído na unidade de controlo remoto para obter mais informações.)

- Quando utilizado durante longos períodos de tempo, a unidade poderá acumular sujidade no interior, reduzindo o seu desempenho. Recomendamos que a unidade seja inspeccionada regularmente, para além de serem efectuados os procedimentos de limpeza e cuidados. Para mais informações, consulte a assistência técnica autorizada.
- Quando limpar o corpo da unidade, não use água a uma temperatura superior a 40 °C, produtos de limpeza abrasivos ou voláteis como a benzina, o diluente, etc.
- Não exponha o corpo da unidade a insecticidas líquidos ou "sprays" para cabelo.
- Quando não utilizar a unidade durante um mês ou mais, deixe primeiro o aparelho a funcionar continuamente no modo de ventilação durante 12 horas para permitir que as partes internas sequem completamente.

# DETECÇÃO E RESOLUÇÃO DE PROBLEMAS

As instruções relativas ao aquecimento (\*) são válidas somente para o modelo "AQUECIMENTO/ REFRIGERAÇÃO" (Ciclo Inverso).



## AVISO!

Em caso de mal funcionamento (cheiro de queimado, etc.), desligar o aparelho imediatamente, desconectar o "plug" do cabo de alimentação da tomada (ou o disjuntor) e chamar a assistência técnica autorizada.

Desligar apenas o interruptor da unidade não desligará completamente a unidade da fonte de energia. Certifique-se de que desliga sempre a ficha de alimentação ou o disjuntor para assegurar de que a corrente foi completamente cortada.

Antes de solicitar a assistência técnica, realize as seguintes verificações:

	Sintoma	Problema	Veja página
FUNCIONAMENTO NORMAL	Não funciona imediatamente:	<ul style="list-style-type: none"> <li>● Se a unidade for desligada e, de seguida, imediatamente ligada, o compressor não funcionará durante cerca de 3 minutos, para evitar que o fusível queime.</li> <li>● Sempre que a ficha de alimentação for desligada e depois novamente ligada à tomada, o circuito de protecção funcionará durante 3 minutos, impedindo o funcionamento da unidade durante esse período de tempo.</li> </ul>	—
	Emite ruído:	<ul style="list-style-type: none"> <li>● Durante o funcionamento e imediatamente após desligar o aparelho, é possível ouvir-se o som de água correndo na tubulação do Aparelho de Ar Condicionado. Também é possível ouvir-se ruído durante 2 ou 3 minutos depois de o aparelho ser activado (som da circulação de refrigerante).</li> <li>● Durante o funcionamento, é possível ouvir-se um ligeiro rangido. Este som é o resultado da expansão e contracção da tampa frontal devido às mudanças de temperatura.</li> </ul>	—
		*● Durante o funcionamento de aquecimento, pode ouvir-se ocasionalmente um zumbido. Este som é produzido pelo funcionamento de descongelamento automática.	8
	Odores:	<ul style="list-style-type: none"> <li>● Podem ser emitidos odores a partir da Unidade Interna. Estes odores são resultados dos odores do ambiente (móveis, tabaco, etc.) que foram aspirados pelo Aparelho de Ar Condicionado.</li> </ul>	—
	Emissão de névoa ou vapor:	<ul style="list-style-type: none"> <li>● Durante o funcionamento nos modos de Refrigeração (COOL) ou Desumidificação (DRY), é possível visualizar-se uma névoa fina a sair da Unidade Interna. Isto deve-se ao repentino arrefecimento do ambiente pelo ar emitido do aparelho de ar condicionado, resultando em condensação e vaporização.</li> </ul>	—
		*● Durante o funcionamento de aquecimento, a ventoinha da unidade exterior pode parar e pode sair vapor da unidade. Isto deve-se ao funcionamento de Descongelamento automática.	8
	O fluxo de ar é fraco ou parou:	*● Quando o modo de aquecimento é accionado, a velocidade do ventilador é temporariamente muito lenta, para permitir que as partes internas aqueçam.	—
		*● Durante a operação de aquecimento, se a temperatura ambiente subir acima da regulação do termostato, a Unidade Externa parará e a Unidade Interna funcionará a uma velocidade muito baixa. Se desejar aquecer mais o ambiente, regule o termostato para uma definição mais elevada.	—
		*● Durante a operação de aquecimento, o aparelho irá interromper automaticamente o funcionamento (entre 4 e 15 minutos) quando activar o modo de descongelamento automático. Durante a operação de descongelamento automático, a lâmpada indicadora de funcionamento (OPERATION) fica intermitente.	8
		● O ventilador pode funcionar a uma velocidade muito reduzida durante o modo de Desumidificação ou quando a unidade estiver a controlar a temperatura ambiente.	—
● Durante o funcionamento SILENCIOSO, a ventoinha vai funcionar a uma velocidade muito reduzida.		—	
● No modo de controlo automático (AUTO), o ventilador funcionará a uma velocidade muito baixa.	—		
A Unidade Externa produz água:	*● Durante o funcionamento de aquecimento, pode produzir-se água na unidade exterior devido ao funcionamento de descongelamento automática.	8	
A lâmpada do FILTRO começa a piscar:	● Limpe o filtro. Em seguida, a lâmpada do FILTRO desliga-se Consulte o manual de funcionamento que está incluído na unidade do controlo remoto para obter informações sobre o método para desligar a lâmpada do FILTRO.	6	



As instruções relativas a aquecimento (\*) são válidas somente para o modelo "AQUECIMENTO/ REFRIGERAÇÃO" (Ciclo Inverso).

	Sintoma	Itens a Verificar	Veja página
VERIFIQUE MAIS UMA VEZ	Simplesmente não funciona:	<ul style="list-style-type: none"> <li>● O disjuntor está desligado?</li> <li>● Houve falha de energia?</li> <li>● Um fusível queimou ou disparou um disjuntor?</li> </ul>	—
		<ul style="list-style-type: none"> <li>● O temporizador está a funcionar?</li> </ul>	—
	Rendimento de Refrigeração (ou *Aquecimento) deficiente:	<ul style="list-style-type: none"> <li>● O Filtro de Ar está sujo?</li> <li>● A grade de entrada ou a saída do ar do aparelho de ar condicionado estão obstruídas?</li> <li>● Regulou a temperatura ambiente (termostato) correctamente?</li> <li>● Existe alguma janela ou porta aberta?</li> <li>● No caso do modo de Refrigeração, existe alguma janela a permitir a entrada de luz solar com grande intensidade ? (Feche as cortinas.)</li> <li>● No caso do modo de refrigeração, existem aparelhos geradores de calor e computadores muitas pessoas na sala?</li> </ul>	—
		<ul style="list-style-type: none"> <li>● A unidade está definida para o funcionamento SILENCIOSO?</li> </ul>	—

Se o problema persistir depois de fazer todas estas verificações, ou se notar um cheiro a queimado, ou se a lâmpada do indicador do TEMPORIZADOR ou a lâmpada do indicador de funcionamento piscar, pare o funcionamento da máquina de imediato, desligue a ficha da tomada e consulte pessoal de serviço autorizado.

## SUGESTÕES PARA O FUNCIONAMENTO

As instruções relativas a aquecimento (\*) são válidas somente para o modelo "AQUECIMENTO/ REFRIGERAÇÃO" (Ciclo Inverso).

### \*Rendimento do aquecimento

- Este Aparelho de Ar Condicionado utiliza uma bomba de calor que absorve o calor do ar externo e transfere este calor para o interior. Como resultado, o rendimento da operação de aquecimento diminui à medida que a temperatura do ar externo baixa. Se achar que o calor produzido é insuficiente, recomendamos que utilize este Aparelho de Ar Condicionado em conjunto com outro aparelho de calefação.
- Os Aparelhos de Ar Condicionado do tipo bomba de calor utilizam a recirculação do ar quente para aquecer o ambiente. Como resultado, é necessário algum tempo após o accionamento para aquecer todo o ambiente.

### \*Quando a temperatura Interna e Externa estão altas

- Quando ambas as temperaturas interna e externa estão altas, durante a utilização no modo aquecimento, o ventilador da unidade externa pode parar.

### \*Velocidade da ventoinha: AUTO

Aquecimento (Heating):

O ventilador funcionará a uma velocidade muito baixa se a temperatura do ar emitido pela unidade interna for muito baixa.

Refrigeração (Cooling):

Assim que a temperatura do ambiente se aproximar da temperatura programada, a velocidade do ventilador torna-se mais lenta.

Ventilação (Fan):

A ventoinha funciona a uma velocidade lenta.

### \*Descongelamento Automático controlado por Microprocessador

- Ao utilizar o modo de aquecimento quando a temperatura do ar exterior é baixa e a humidade alta, poderá formar-se gelo na Unidade Externa, resultando em queda do rendimento.

Para controlar esta redução do rendimento, este equipamento está equipado com a função de descongelamento automático controlado por microprocessador. Em caso de formação de gelo, o Aparelho de Ar Condicionado parará temporariamente e o ciclo de descongelação funcionará de 4 a 15 minutos.

Durante a operação de Descongelamento Automático, a lâmpada indicadora de funcionamento estará intermitente.

### \*Refrigeração do ambiente com temperatura baixa

- Quando a temperatura externa baixar, os ventiladores da unidade externa podem baixar a velocidade.

### \*Iniciar quente (para aquecer)

- A unidade interior evita o arrefecimento quando for iniciado o funcionamento de aquecimento.

A ventoinha da unidade interior não vai funcionar ou vai funcionar a uma velocidade muito lenta até que o permutador de calor atinja a temperatura definida.

# SUGESTÕES PARA O FUNCIONAMENTO

## Modo de funcionamento: Automático (AUTO)

### MODELO REFRIGERAÇÃO

- Quando a temperatura ambiente está 2 °C acima da temperatura programada, o modo alternar-se-á entre Refrigeração e Desumidificação.
- Durante o modo de Desumidificação, a velocidade do ventilador deverá ser regulada para baixa para seja produzido um efeito de refrigeração suave, durante o qual o ventilador pode parar temporariamente.

### MODELO AQUECIMENTO & REFRIGERAÇÃO (Ciclo Inverso)

#### Função de comutação automática

- Quando AUTO CHANGEOVER é seleccionado, o Aparelho de Ar Condicionado selecciona o modo de funcionamento adequado (Refrigeração ou Aquecimento) de acordo com a temperatura ambiente actual.
- Quando AUTO CHANGEOVER é primeiro seleccionado, o ventilador funciona a uma velocidade muito baixa, durante aproximadamente 1 minuto enquanto a unidade determina as condições actuais da sala e selecciona o modo de funcionamento apropriado.
  - Se a diferença entre a definição do termostato e a temperatura ambiente actual for superior a +2 °C
    - Funcionamento de Arrefecimento ou Desumidificação. (Pode ser seleccionado o funcionamento de Monitor se a temperatura exterior estiver baixa.)
  - Se a diferença entre a definição do termostato e a temperatura ambiente actual estiver no intervalo  $\pm 2$  °C
    - Funcionamento de Controlo.
  - Se a diferença entre a definição do termostato e a temperatura ambiente actual for superior a -2 °C
    - Funcionamento de Aquecimento. (Pode ser seleccionado o funcionamento de Monitor se a temperatura exterior estiver alta.)
- Quando a temperatura ambiente estiver perto da definição do termostato, o ar condicionado vai iniciar a operação de controlo. Neste modo o ventilador girará a uma velocidade baixa. Se as condições do ambiente mudarem, o Aparelho de Ar Condicionado irá uma vez mais seleccionar o modo de funcionamento adequado (Aquecimento ou Refrigeração) para regular a temperatura para o valor definido no termostato (A variação de controlo do funcionamento é de  $\pm 2$  °C em relação à temperatura programada.)

### Sobre o modo de funcionamento

#### Aquecimento (HEATING):

- Use para aquecer o ambiente.
- Quando o modo de aquecimento for seleccionado, o Aparelho de Ar Condicionado funcionará a uma velocidade de ventilação muito baixa durante 3 a 5 minutos, após o que, mudará para a velocidade seleccionada. Este período de tempo destina-se a permitir que a Unidade Interna seja aquecida antes de começar o funcionamento completo.
- Quando a temperatura ambiente é muito baixa, poderá formar-se gelo na Unidade Externa e o respectivo desempenho poderá ser reduzido. Para remover o gelo, a unidade iniciará automaticamente o ciclo de descongelamento de tempos em tempos. Durante a Operação de Descongelamento Automático, a lâmpada indicadora de funcionamento OPERATION ficará intermitente e a operação de aquecimento será interrompida.
- No início do funcionamento de aquecimento, vai demorar alguns minutos até a sala começar a aquecer.

#### Refrigeração (COOLING):

- Use para refrigerar o ambiente.

#### Desumidificação (DRY):

- Use para uma suave refrigeração enquanto desumidifica o ambiente.
- Não poderá aquecer o ambiente durante o modo de Desumidificação.
- Durante o modo de Desumidificação, a unidade funcionará a baixa velocidade; para regular a humidade ambiente, o ventilador da Unidade Interna poderá parar de tempos em tempos. Também, o ventilador pode funcionar a uma velocidade muito baixa quando for detectada humidade no ambiente.
- A velocidade da ventilação não pode ser mudada manualmente se o modo de Desumidificação tiver sido seleccionado.

#### Ventilação (FAN):

- Usado para circular o ar por todo o ambiente.

#### Durante o Modo de Aquecimento:

Regular o termostato para uma temperatura mais alta do que a temperatura ambiente real. O modo de aquecimento não funcionará se o termostato for regulado para uma temperatura mais baixa do que a temperatura ambiente real.

#### Durante o modo de Refrigeração/ Desumidificação:

Regular o termostato para uma temperatura mais baixa do que a temperatura ambiente real. Os modos de Refrigeração e Desumidificação não funcionarão se o termostato estiver regulado para uma temperatura mais alta que a temperatura ambiente real. (no modo de refrigeração, apenas funcionará o ventilador).

#### Durante o Modo de Ventilação:

Não pode utilizar a unidade para aquecer e refrigerar o compartimento.

## Reinício automático

### Em caso de falha de energia

- Se houve um corte de energia para o aparelho de Ar Condicionado, o mesmo voltará a funcionar automaticamente no mesmo modo quando a energia voltar.
- Se o corte de energia acontecer durante a função "TIMER"; o "TIMER" será reiniciado e o aparelho começará a funcionar ou parará no novo horário programado. Neste tipo de falha, a lâmpada indicadora do "TIMER" (verde) piscará.
- O uso de outros aparelhos eléctricos (barbeador eléctrico, etc.) ou a proximidade de um rádio transmissor sem fio pode causar a avaria do Aparelho de Ar Condicionado. Se isto ocorrer, desligue temporariamente a ficha do cabo de alimentação e depois use o controlo remoto para retomar o funcionamento.

## Aparelho de Ar Condicionado Multi-tipo

A unidade interna pode ser ligada a uma unidade externa multi-tipo. O aparelho de ar condicionado multi-tipo permite que múltiplas unidades internas sejam operadas em múltiplos locais. As unidades internas podem ser operadas em simultâneo, de acordo com a sua respectiva saída.

### Utilização Simultânea de Múltiplas Unidades

As instruções relativas ao inversor (\*) são válidas somente para o modelo "MODELO INVERSOR".

- Quando utilizar um aparelho de ar condicionado multi-tipo, as unidades internas podem ser operadas em simultâneo, mas quando duas ou mais unidades internas do mesmo grupo são operadas em simultâneo, a eficiência do aquecimento e da refrigeração será inferior do que quando uma única unidade interna está a ser utilizada sozinha. Assim, quando pretender utilizar mais do que uma unidade interna ao mesmo tempo para refrigeração, a utilização deverá ser feita durante a noite e as outras vezes quando é necessária uma menor saída. Do mesmo modo, quando múltiplas unidades são utilizadas em simultâneo para aquecimento, recomenda-se que elas sejam utilizadas em conjunto com outros aquecedores de espaço auxiliares, conforme for necessário.
- As condições de temperatura sazonais e externas, a estrutura dos compartimentos e o número de pessoas presentes, também pode resultar em diferenças na eficiência de operação. Recomendamos que experimente vários padrões de operação para verificar o nível da saída de aquecimento e de refrigeração fornecido pelas suas unidades, e utilize as unidades da maneira que melhor combine com o estilo de vida da sua família.
- Se descobrir que uma ou mais unidades fornecem um nível baixo de refrigeração ou de aquecimento durante a operação em simultâneo, recomendamos que pare a operação simultânea das unidades múltiplas.
- \*● A operação não pode ser feita nos seguintes diferentes modos de operação.  
Se a unidade interna for comandada para fazer um modo de operação que esta não possa efectuar, a lâmpada indicadora de "OPERATION" (vermelha) na unidade interna piscará (1 segundo ligada, 1 segundo desligada) e a unidade irá para o modo de standby.  
Modo de aquecimento e modo de arrefecimento (ou modo de desumidificação)  
Modo de aquecimento e modo de ventoinha
- \*● A operação pode ser feita nos seguintes diferentes modos de operação.  
Modo de arrefecimento e modo de desumidificação  
Modo de arrefecimento e modo de ventoinha  
Modo de desumidificação e modo de ventoinha
- \*● O modo de operação (modo de aquecimento ou modo de arrefecimento (desumidificação)) da unidade externa será determinado pelo modo de operação da unidade interna que foi operada primeiro. Se a unidade interna foi iniciada no modo de ventoinha, o modo de operação da unidade externa não será determinado.  
Por exemplo, se a unidade interna (A) foi iniciada no modo de ventoinha e depois a unidade interna (B) foi então operada no modo de aquecimento, a unidade interna (A) inicia temporariamente a operação no modo de ventoinha, mas quando a unidade interna (B) iniciou a operação no modo de aquecimento, a lâmpada indicadora de "OPERATION" (vermelha) para a unidade interna (A) começará a piscar (1 segundo ligada, 1 segundo desligada) e esta irá para o modo de standby. A unidade interna (B) continuará a funcionar no modo de aquecimento.

### Nota

As instruções relativas a aquecimento (\*) são válidas somente para o modelo "AQUECIMENTO/ REFRIGERAÇÃO" (Ciclo Inverso).

- \*● Durante a utilização do modo de aquecimento, a unidade externa começará ocasionalmente a operação de descongelação durante pequenos períodos. Durante a operação de descongelação, se o utilizador definir novamente a unidade interna para aquecimento, o modo de descongelação continuará, e a operação de aquecimento começará depois de completar a descongelação, com o resultado de que pode ser necessário algum tempo antes de sair ar quente.
- \*● Durante a utilização do modo de aquecimento, o topo da unidade interna pode ficar quente, mas isto deve-se ao facto de o líquido de refrigeração circular através da unidade interna mesmo quando esta é parada; isto não é uma avaria.