



INDICE

PRECAUZIONI DI SICUREZZA	1	REGOLAZIONE DELLA DIREZIONE DEL FLUSSO D'ARIA	9
CARATTERISTICHE E FUNZIONI	2	FUNZIONAMENTO AD OSCILLAZIONE	10
DENOMINAZIONI DELLE PARTI E DEI COMANDI	2	FUNZIONAMENTO RISPARMIO ENERGIA (ECONOMY)	10
PREPARATIVI	4	CURA E MANUTENZIONE	11
FUZIONAMENTO	5	SELEZIONE DEL CODICE SEGNALE DEL TELECOMANDO	12
FUNZIONAMENTO A MEZZO TIMER	7	DIAGNOSTICA	12
FUNZIONAMENTO CON SPEGNIMENTO A TEMPO (SLEEP)	8	GENERALITÀ SUL FUNZIONAMENTO	14
RESET DELLA SPIA FILTRO	8		
FUNZIONAMENTO MANUALE-AUTOMATICO	8		

PRECAUZIONI DI SICUREZZA

- Prima di passare all'uso dell'apparecchio, leggere attentamente queste "PRECAUZIONI" ed eseguire correttamente le procedure previste.
- Le istruzioni in questo capitolo si riferiscono alla sicurezza; è necessario avere condizioni di utilizzo sicure.
- Nel corso di questo manuale di istruzioni, i termini "PERICOLO", "ATTENZIONE" e "AVVERTENZA" hanno il seguente significato:

 PERICOLO!	Questo simbolo indica procedure che, se eseguite in modo non corretto, possono causare lesioni fisiche gravi o addirittura la morte all'utente o al personale di servizio.
 ATTENZIONE!	Questo simbolo indica situazioni pericolose, o azioni e procedure che, se eseguite in modo non corretto, possono causare lesioni fisiche gravi, o addirittura la morte.
 AVVERTENZA!	Questo simbolo indica azioni o procedure che, se eseguite in modo non corretto, possono causare lesioni fisiche alle persone, o danni alle cose.

PERICOLO!

- Non tentare di installare da se stessi questo condizionatore.
- Questo apparecchio contiene parti la cui manutenzione possa essere effettuata dall'utente. Per qualsiasi riparazione rivolgersi sempre a personale di servizio autorizzato.
- In caso di trasloco, rivolgersi a personale di servizio autorizzato per il distacco e la reinstallazione dell'apparecchio.
- Non rimanere per lunghi periodi di tempo direttamente esposti al flusso dell'aria fredda.
- Non inserire le dita o oggetti vari nei bocchettoni di uscita del flusso d'aria e nelle griglie di aspirazione.
- Non avviare ed arrestare il funzionamento del condizionatore mediante l'interruttore principale della linea di alimentazione, ecc.
- In caso di disfunzioni (odore di bruciato, ecc.), arrestare immediatamente il funzionamento dell'apparecchio, staccare il cavo di alimentazione dalla presa di corrente e rivolgersi a personale di servizio autorizzato.

AVVERTENZA!

- Aereare di tanto in tanto la stanza nel corso dell'uso dell'apparecchio.
- Non dirigere il flusso d'aria del condizionatore verso camini o altri apparecchi di riscaldamento.
- Non salire sull'apparecchio e non appoggiarvi oggetti.
- Non appendere oggetti all'apparecchio interno, e non coprirlo.
- Non appoggiare vasi di fiori o contenitori d'acqua sul condizionatore.
- Non esporre il condizionatore a contatto con l'acqua.
- Non far funzionare il condizionatore con le mani bagnate.
- Staccare il cavo di alimentazione dalla presa di corrente se si prevede di non utilizzare l'apparecchio per lunghi periodi di tempo.
- Spegnerne sempre l'interruttore di alimentazione principale ogni volta che si procede alla manutenzione del condizionatore d'aria o si cambia il filtro dell'aria.
- Le valvole di collegamento diventano molto calde durante l'attivazione della fase di riscaldamento: maneggiarle con estrema cura.
- Verificare le condizioni di installazione per individuare eventuali danni.
- Non esporre animali o piante al diretto flusso d'aria dell'apparecchio.
- Quando l'unità viene avviata dopo un lungo periodo di interruzione invernale, mantenere l'interruttore acceso per 12 ore prima di avviare l'unità.
- Non bere l'acqua in uscita dallo scarico condensa del condizionatore.
- Non usare il condizionatore in applicazioni quali la conservazione di alimentari, piante o animali, apparecchi di precisione, o opere d'arte.
- Non esercitare forti pressioni sulle alette del radiatore.
- Utilizzare sempre l'apparecchio con i filtri dell'aria installati.
- Non bloccare o coprire la griglia di aspirazione e la bocca di fuoriuscita del flusso d'aria.
- Verificare che eventuali altri dispositivi elettronici usati nelle vicinanze si trovino ad almeno un metro di distanza dagli apparecchi interno ed esterno.
- Evitare di installare il condizionatore vicino a caminetti o altri apparecchi di riscaldamento.
- Durante l'installazione delle unità interna ed esterna, prendere le necessarie precauzioni per evitare l'accesso da parte di bambini piccoli.
- Non usare gas infiammabili nelle vicinanze del condizionatore.

CARATTERISTICHE E FUNZIONI

FUNZIONAMENTO AUTOMATICO

- **MODALITÀ RAFFREDDAMENTO**
Premere semplicemente il tasto di avvio ed arresto (START/STOP) e l'apparecchio si mette automaticamente in funzione in modalità raffreddamento o deumidificazione, secondo i casi, in relazione alla predisposizione del termostato ed all'effettiva temperatura della stanza.
- **MODALITÀ RISCALDAMENTO E RAFFREDDAMENTO (CICLO INVERTITO)**
Premere semplicemente il tasto di avvio ed arresto (START/STOP) e l'apparecchio si mette automaticamente in funzione in modalità riscaldamento, raffreddamento o controllo, secondo i casi, in relazione alla predisposizione del termostato ed all'effettiva temperatura della stanza.

TIMER PER SPEGNIMENTO A TEMPO

- **MODALITÀ DI RAFFREDDAMENTO**
Premendo il tasto di spegnimento a tempo (SLEEP TIMER) durante le modalità raffreddamento o deumidificazione, la predisposizione del termostato dell'apparecchio viene progressivamente aumentata durante il funzionamento stesso. Una volta trascorso il periodo di tempo stabilito per lo spegnimento, l'apparecchio si disattiva automaticamente.
- **MODALITÀ RISCALDAMENTO E RAFFREDDAMENTO (CICLO INVERTITO)**
Premendo il tasto di spegnimento a tempo (SLEEP TIMER) durante la modalità riscaldamento, la predisposizione del termostato dell'apparecchio viene progressivamente abbassata durante il funzionamento, mentre durante la modalità raffreddamento o deumidificazione, la predisposizione del termostato dell'apparecchio viene progressivamente aumentata durante il funzionamento. Una volta trascorso il periodo di tempo stabilito per lo spegnimento, l'apparecchio si disattiva automaticamente.

TELECOMANDO

Il telecomando senza fili consente di comandare con tutta comodità il funzionamento del condizionatore.

FLUSSO D'ARIA OMNIDIREZIONALE (FUNZIONAMENTO A OSCILLAZIONE)

Il controllo tridimensionale della direzione del flusso d'aria (funzionamento a oscillazione) è possibile tramite l'uso dei tasti comando dell'oscillazione del flusso d'aria verso l'alto/il basso (UP/DOWN) e verso destra/sinistra (RIGHT/LEFT). Poiché i pannelli che determinano la direzione del flusso d'aria sono attivati automaticamente in relazione alla modalità di funzionamento dell'unità, è possibile impostare la direzione del flusso d'aria in relazione appunto alla modalità di funzionamento della stessa.

FILTRO RESISTENTE ALLA MUFFA

Il filtro dell'aria è stato trattato in modo da prevenire la formazione di muffa, per un uso più pulito ed una cura più facile.

DENOMINAZIONI DELLE PARTI E DEI COMANDI

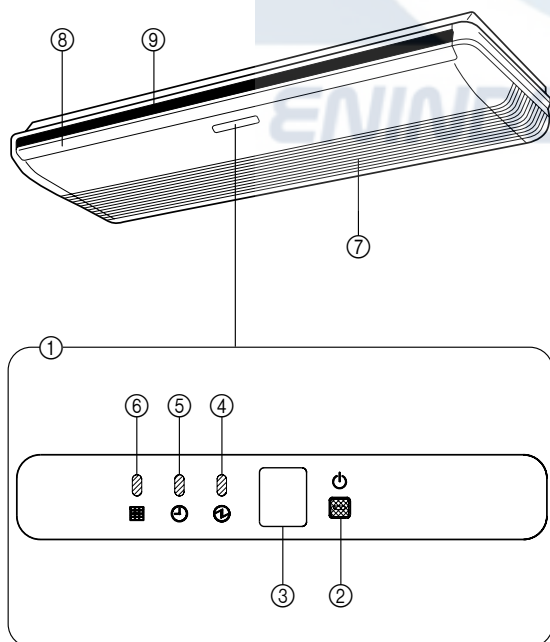

Apparecchio interno

- ① Pannello di comando
- ② Tasto per funzionamento manuale-automatico (MANUAL AUTO)
- ③ Sensore dei segnali del telecomando
- ④ Spia (rossa) del FUNZIONAMENTO (OPERATION)
- ⑤ Spia (verde) dell'uso del timer (TIMER) dell'oscillazione
- ⑥ Spia FILTRO (arancione)
 - La spia TIMER lampeggiante durante il funzionamento del timer, indica che si è verificato un errore nella predisposizione del timer (vedere a pag. 15, Riavvio automatico).
- ⑦ Griglia di aspirazione
- ⑧ Alette direzionali del flusso d'aria verso l'alto/il basso
- ⑨ Alette direzionali verso destra/sinistra (ubicate dietro il pannello direzionale verso l'alto/il basso).

DENOMINAZIONI DELLE PARTI E DEI COMANDI

Telecomando

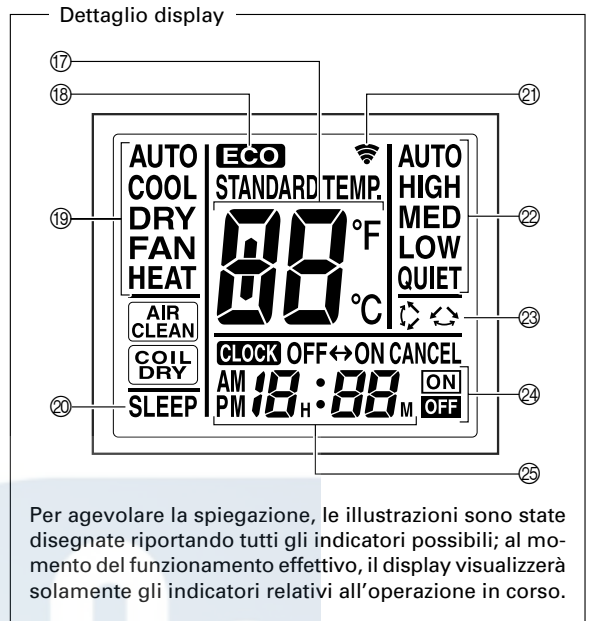
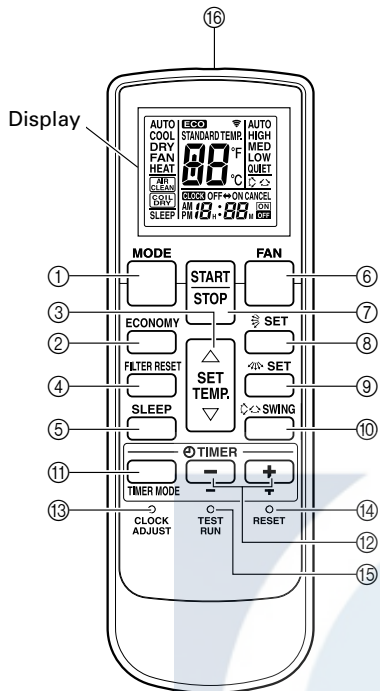

Per agevolare la spiegazione, le illustrazioni sono state disegnate riportando tutti gli indicatori possibili; al momento del funzionamento effettivo, il display visualizzerà solamente gli indicatori relativi all'operazione in corso.

- ① Tasto MODALITÀ (MODE)
- ② Tasto RISPARMIO ENERGIA (ECONOMY)
- ③ Tasto SET TEMP. (impostaz. temp.)
(▲ / ▼)
- ④ Tasto RESET FILTRO (FILTER RESET)
- ⑤ Tasto per spegnimento a tempo (SLEEP)
- ⑥ Tasto VENTOLA (FAN)
- ⑦ Tasto di avvio ed arresto (START/STOP)
- ⑧ Tasto SET (IMPOSTA) (Verticale)
- ⑨ Tasto SET (IMPOSTA) (Orizzontale)
- ⑩ Tasto del funzionamento ad oscillazione (SWING)
- ⑪ Tasto MODALITÀ TIMER (TIMER MODE)
- ⑫ Tasti TIMER SET (impostazione del timer)
(☐ / ☐)
- ⑬ Tasto CLOCK ADJUST (regolazione orologio)
- ⑭ Tasto RESET
- ⑮ Tasto di prova di funzionamento (TEST RUN)

- ⑮ Trasmittitore dei segnali
- ⑰ Indicazione della temperatura predisposta
- ⑱ Display RISPARMIO ENERGIA (ECONOMY)
- ⑲ Display della modalità di funzionamento
- ⑳ Indicazione modalità SLEEP
- ㉑ Indicatore di trasmissione
- ㉒ Indicazione della velocità della ventola
- ㉓ Indicazione modalità SWING
- ㉔ Indicazione della modalità del timer
- ㉕ Orologio

- Questo pulsante si utilizza al momento dell'installazione del condizionatore e non deve essere attivato in condizioni normali, in quanto causerebbe il funzionamento scorretto del termostato del condizionatore.
- Se si preme questo tasto durante il normale funzionamento, l'unità passa alla modalità di prova del funzionamento, quindi la spia dell'indicatore FUNZIONAMENTO (OPERATION) dell'unità e la spia dell'indicatore del TIMER iniziano a lampeggiare contemporaneamente.
- Per interrompere la modalità di prova del funzionamento, premere il tasto START/STOP per spegnere il condizionatore.

Alcune unità interne potrebbero non essere dotate delle funzioni corrispondenti a tutti i tasti di questo telecomando. L'unità interna emette un segnale acustico e le spie FUNZIONAMENTO (OPERATION), TIMER e FILTRO (FILTER) lampeggiano quando si preme sul telecomando un tasto la cui funzione non è disponibile.

Inserimento delle batterie (2 batterie tipo R03 o LR03)

1 Premere e far scorrere il coperchietto del vano portabatterie ubicato sul retro del telecomando.

Mentre si tiene premuto il contrassegno  far scorrere il coperchietto nella direzione della freccia.

2 Inserire le batterie.

Allineare correttamente la polarità (+ e -) delle batterie.

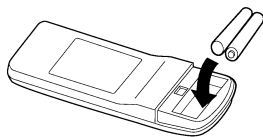

3 Richiudere il coperchietto del vano portabatterie.

Predisposizione dell'ora del momento

1 Premere il tasto CLOCK ADJUST.

Premere il tasto con la punta di una penna a sfera, o altro simile attrezzo appuntito.

2 Usare i tasti TIMER SET (+ / -) per regolare l'orologio in base all'ora corrente.

Tasto + : Premerlo per far avanzare le cifre.

Tasto - : Premerlo per far retrocedere le cifre.

(Ad ogni successiva pressione dei tasti l'ora avanza o retrocede a scatti di un minuto per volta. Per far avanzare o retrocedere rapidamente le cifre, a scatti di 10 minuti per volta, tenere premuto costantemente il tasto relativo.)

3 Premere di nuovo il tasto CLOCK ADJUST.

Questa azione termina la predisposizione dell'ora ed avvia il movimento dell'orologio.

Uso del telecomando

- Per un corretto funzionamento, il telecomando deve essere puntato verso il sensore dei segnali presente sul condizionatore.
- Distanza utile: Circa 7 metri.
- Quando un segnale del telecomando viene correttamente ricevuto dall'apparecchio, si ode un segnale "bip" di avvertimento.
- Se non si ode il segnale "bip", premere di nuovo lo stesso tasto del telecomando.

Portatelecomando

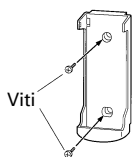

① Montaggio del
parta telecomando.

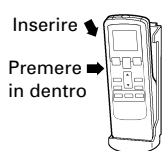

② Inserimento del telecomando.



③ Estrazione del telecomando
(per uso da altre posizioni).

⚠ AVVERTENZE!

- Fare attenzione ad evitare l'ingestione accidentale di batterie da parte di bambini.
- Se si prevede di non usare il telecomando per un lungo periodo di tempo, togliere le batterie per prevenire eventuali danni causati da possibili perdite di elettrolito.
- In caso di accidentale contatto del liquido delle batterie con la pelle, gli occhi o la bocca, lavare immediatamente con acqua abbondante la parte interessata, e rivolgersi a un medico.
- Le batterie esaurite devono essere tolte al più presto ed eliminate in modo adeguato, o gettandole negli appositi contenitori per la raccolta delle batterie usate, o restituendole al venditore.
- Non tentare per nessun motivo di ricaricare le batterie usate.

Non usare mai insieme batterie nuove e batterie usate, o batterie di tipi diversi. In condizioni di uso normale le batterie devono durare per circa un anno. Se la distanza operativa utile del Telecomando del condizionatore risulta notevolmente ridotta, sostituire le batterie e premere poi il tasto RESET con la punta di una penna a sfera o con un altro simile attrezzo appuntito.

FUZIONAMENTO

Selezione della modalità operativa desiderata

1 Premere il tasto START/STOP.

La spia di funzionamento OPERATION (rossa) dell'apparecchio interno si illumina.

Il condizionatore inizia a funzionare.

2 Premere il tasto MODALITÀ (MODE) per selezionare la modalità desiderata.

Ad ogni successiva pressione del tasto, la modalità cambia nell'ordine seguente:

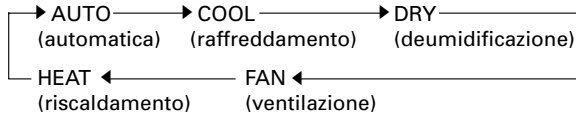

Dopo circa 3 secondi tutte le indicazioni del quadrante ricompaiono.

Predisposizione del termostato

Premere il tasto di Tasti di predisposizione (SET TEMP.).

Tasto ▲ : Premerlo per passare a valori superiori.

Tasto ▼ : Premerlo per passare a valori inferiori.

● Campo di regolazione del termostato:

Automatica da 18 ° a 30 °C

Riscaldamento da 16 ° a 30 °C

Raffreddamento o Deumidificazione da 18 ° a 30 °C

In modalità di ventilazione (FAN) il termostato non può essere usato per predisporre la temperatura della stanza, perché in questo caso l'indicazione della temperatura non compare sul quadrante delle indicazioni del telecomando.

Dopo circa 3 secondi sul quadrante ricompaiono tutte le indicazioni.

La predisposizione del termostato deve essere considerata un valore di massima, e può in effetti alquanto differire dalla reale temperatura della stanza.

Modifica della velocità della ventola

Premere il tasto VENTOLA (FAN).

Ad ogni successiva pressione del tasto, la velocità della ventola cambia nell'ordine seguente:



Dopo circa 3 secondi sul quadrante ricompaiono tutte le indicazioni.

Con il comando FAN CONTROL sulla posizione AUTO:

Riscaldamento: La ventola gira in modo da ottimizzare la circolazione dell'aria calda. La ventola, però, funziona a velocità molto bassa se la quantità di aria emessa dall'apparecchio interno è limitata.

Raffreddamento: Appena la temperatura della stanza si avvicina a quella predisposta per il termostato, la velocità della ventola diminuisce.

Ventilazione: La ventola si attiva e si disattiva alternativamente. Se attivata, la ventola ruota alla velocità bassa.

La ventola gira a velocità molto bassa durante il funzionamento di prova e all'inizio del riscaldamento.

Funzionamento SILENZIOSO

In posizione Quiet:

Ha inizio il funzionamento silenzioso. Il flusso d'aria proveniente dall'unità interna viene ridotto in modo da rendere il funzionamento più silenzioso.

● Il funzionamento QUIET non può essere utilizzato in modalità di deumidificazione. Lo stesso vale quando si seleziona la modalità di deumidificazione durante il funzionamento in modalità automatica (AUTO).

● Durante il funzionamento silenzioso, le prestazioni di riscaldamento e raffreddamento risultano in qualche modo ridotte. Se il locale non si riscalda/raffredda durante il funzionamento silenzioso QUIET, regolare la velocità della ventola del condizionatore d'aria.

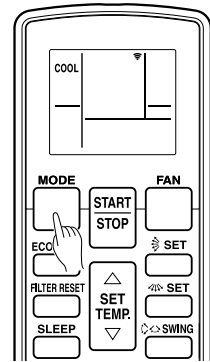

Esempio: Modalità predisposta su COOL.

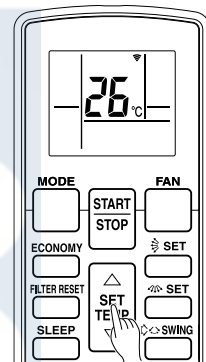

Esempio: Termostato predisposto su 26 °C.

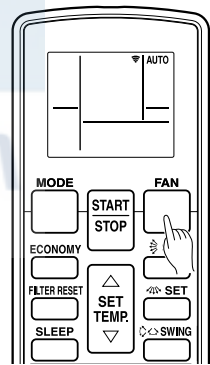

Esempio: Velocità predisposta su AUTO.

Arresto del funzionamento

Agire sul tasto START/STOP.

La spia (rossa) di funzionamento OPERATION si spegne.

Note sulla commutazione automatica (AUTO CHANGEOVER)

AUTO: ● Quando si seleziona la commutazione automatica AUTO CHANGEOVER, la ventola funziona a velocità molto bassa per circa un minuto, durante il quale l'unità registra le condizioni della stanza e seleziona la modalità di funzionamento appropriata.

Se la differenza fra la predisposizione del termostato e la temperatura effettiva della stanza è superiore a +2 °C

→ Funzionamento in raffreddamento o deumidificazione

(È possibile selezionare il funzionamento monitor se la temperatura esterna è bassa.)

Se la differenza fra la predisposizione del termostato e la temperatura effettiva della stanza è entro ±2 °C

→ Funzionamento del monitor

Se la differenza fra la predisposizione del termostato e la temperatura effettiva della stanza è superiore a -2 °C

→ Funzionamento in riscaldamento

(È possibile selezionare il funzionamento monitor se la temperatura esterna è alta.)

● Quando il condizionatore d'aria ha regolato la temperatura della stanza il più vicino possibile alla predisposizione del termostato, il monitor comincia a funzionare. In questa modalità, la ventola funziona a bassa velocità. Se in seguito si verifica una variazione della temperatura ambiente, il condizionatore selezionerà di nuovo il funzionamento appropriato (raffreddamento o riscaldamento) per regolare la temperatura sul valore impostato sul termostato.

(La gamma operativa del monitor è ±2 °C relativamente alla predisposizione del termostato.)

● Se la modalità selezionata automaticamente dall'unità non è quella desiderata, scegliere una delle seguenti (HEAT, COOL, DRY, FAN (riscaldamento, raffreddamento, deumidificazione, ventilazione)).

Modalità operativa AUTO:

Riscaldamento:

- Usarla per riscaldare la stanza.
- Con questa modalità selezionata, la ventola del condizionatore funziona inizialmente a bassa velocità per un periodo da 3 a 5 minuti, trascorsi i quali la velocità passa a quella della predisposizione selezionata. Questo periodo di tempo serve a permettere all'apparecchio interno di riscaldarsi adeguatamente prima di iniziare a funzionare.
- Se la temperatura della stanza è molto bassa, sull'apparecchio esterno potrebbe formarsi della brina, con conseguente possibile scadimento delle prestazioni dell'apparecchio. Per eliminare la brina, di tanto in tanto l'apparecchio attiva automaticamente un ciclo, detto appunto di sbrinamento. Nel corso dello sbrinamento automatico, la spia di funzionamento OPERATION (rossa) si mette a lampeggiare, e il riscaldamento viene temporaneamente interrotto.
- Dopo l'avvio del funzionamento di riscaldamento, ci vuole un po' di tempo affinché l'ambiente si riscaldi.

Raffreddamento:

- Da usare per raffreddare la stanza.

Deumidificazione:

- Usare questa modalità per rinfrescare l'ambiente in modo non eccessivo, contemporaneamente deumidificandolo.
- Nella modalità di deumidificazione il riscaldamento non è possibile.
- In modalità di deumidificazione il condizionatore funziona a bassa velocità. Per regolare opportunamente l'umidità della stanza, la ventola dell'apparecchio interno si arresta di tanto in tanto. Inoltre la ventola può funzionare a bassa velocità per regolare l'umidità della stanza.
- In modalità di deumidificazione non è possibile modificare manualmente la velocità della ventola.

Ventilazione:

- Usarla per far circolare l'aria nella stanza.

Durante la modalità di riscaldamento:

Predisporre il termostato ad una temperatura superiore a quella della stanza in quel momento. Il riscaldamento non può funzionare se il termostato viene predisposto ad un valore più basso della effettiva temperatura della stanza.

Durante la modalità di raffreddamento e deumidificazione:

Predisporre il termostato ad una temperatura inferiore a quella della stanza in quel momento. Il raffreddamento e la deumidificazione non possono funzionare se il termostato viene predisposto ad un valore più alto della effettiva temperatura della stanza. In modalità di raffreddamento, però, la ventilazione entra comunque in funzione.

Durante la modalità di ventilazione:

L'apparecchio non può essere utilizzato per il riscaldamento o il raffreddamento della stanza.

FUNZIONAMENTO A MEZZO TIMER

Prima di utilizzare la funzione del timer, verificare che l'orologio del telecomando sia stato predisposto all'ora esatta (☞ P. 4). Se l'unità interna è collegata a un telecomando cablato, non è possibile utilizzare il telecomando senza fili per impostare il timer.

Timer di attivazione (ON) e di arresto (OFF)

1 Premere il tasto START/STOP (se l'apparecchio è già in funzione passare al successivo punto 2).

La spia rossa OPERATION dell'apparecchio interno si illumina.

2 Agire opportunamente sul tasto TIMER MODE per selezionare la funzione di predisposizione dell'ora di attivazione (ON) o di arresto (OFF).

Ad ogni successiva pressione del tasto, la funzione timer cambia nell'ordine seguente:

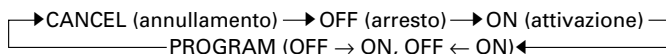

Si accendere la spia (verde) del TIMER dell'unità interna.

3 Agire opportunamente sui tasti TIMER SET per impostare l'ora di attivazione (ON) o di arresto (OFF) desiderata.

Procedere alla designazione dell'ora mentre l'indicazione dell'ora lampeggia (per una durata di circa 5 secondi).

Tasto \oplus : Premerlo per far avanzare l'ora.

Tasto \ominus : Premerlo per far retrocedere l'ora.

Dopo circa 5 secondi sul quadrante ricompaiono tutte le indicazioni.

Cancelazione del timer

Utilizzare il tasto TIMER MODE (mod. timer) per selezionare "CANCEL" (annulla). Il funzionamento del condizionatore ritorna alla modalità normale.

Modifica dell'ora designata

Ripetere le operazioni dei punti 2 e 3.

Arresto del funzionamento del condizionatore con timer attivato

Agire sul tasto START/STOP.

Modifica delle condizioni operative

Se si desidera passare ad altre condizioni operative (modificando la modalità, la velocità della ventola, o la predisposizione del termostato) dopo aver proceduto alla predisposizione del timer, attendere che tutte le indicazioni siano riapparse sul quadrante, e premere poi i tasti necessari a modificare le condizioni operative desiderate.

Uso della funzione di programmazione del timer

1 Premere il tasto START/STOP (se l'apparecchio è già in funzione, passare al successivo punto 2).

La spia rossa OPERATION dell'apparecchio interno si illumina.

2 Predisporre le ore desiderate per la disattivazione (OFF) e l'attivazione (ON) del condizionatore.

Per le relative predisposizioni, vedere il paragrafo precedente "Timer di attivazione (ON) e di arresto (OFF)".

Dopo circa 3 secondi sul quadrante ricompaiono tutte le indicazioni.

La spia verde TIMER dell'apparecchio interno si illumina.

3 Agire opportunamente sul tasto TIMER MODE per selezionare la funzione PROGRAM (compaiono OFF \rightarrow ON, o OFF \leftarrow ON).

Sul quadrante compaiono alternativamente le indicazioni per l'ora di spegnimento (OFF timer) e l'ora di attivazione (ON timer), e successivamente l'ora predisposta per l'operazione che deve verificarsi per prima.

- Il timer a programma inizia a funzionare. Se la predisposizione è stata fatta in modo che il timer per l'attivazione (ON) debba entrare in funzione per primo, a questo punto il FUNZIONAMENTO del condizionatore si arresta.

Dopo circa 5 secondi sul quadrante ricompaiono tutte le indicazioni.

Cancelazione del timer

Utilizzare il tasto TIMER MODE (mod. timer) per selezionare "CANCEL" (annulla). Il funzionamento del condizionatore ritorna alla modalità normale.

Modifica delle ore designate

1. Attenersi alle istruzioni date al paragrafo "Timer di attivazione (ON) e di arresto (OFF)" per la selezione delle predisposizioni che si vogliono modificare.
2. Agire sul tasto TIMER MODE (mod. timer) e selezionare OFF \rightarrow ON o OFF \leftarrow ON.

Arresto del funzionamento del condizionatore con timer attivato

Agire sul tasto START/STOP.

Modifica delle condizioni operative

Se si desidera passare ad altre condizioni operative (modificando la modalità, la velocità della ventola, o la predisposizione del termostato) dopo aver proceduto alla predisposizione del timer, attendere che tutte le indicazioni siano riapparse sul quadrante, e premere poi i tasti necessari a modificare le condizioni operative desiderate.

Note sulla programmazione del timer

- Il timer a programma consente di integrare le funzioni di spegnimento (OFF) e di accensione (ON) in una singola sequenza. La sequenza può essere costituita dallo spegnimento seguito dall'accensione, o dall'accensione seguita dallo spegnimento, purché entro un periodo massimo di 24 ore.
- La prima funzione del timer ad essere attivata è quella la cui ora di attivazione è più vicina all'ora del momento. L'ordine dell'entrata in funzione delle operazioni viene indicata dalla direzione della freccia presente sul quadrante del telecomando (OFF \rightarrow ON, o OFF \leftarrow ON).
- Un esempio di un possibile uso di questa programmazione del timer può essere quella di far arrestare il funzionamento automaticamente (OFF) dopo essersi coricati, e di farlo nuovamente attivare (ON) il mattino dopo, prima di alzarsi.

FUNZIONAMENTO CON SPEGNIMENTO A TEMPO (SLEEP)

A differenza di altre funzioni del timer, la funzione SLEEP serve a determinare un certo periodo di tempo al termine del quale si vuole che l'apparecchio si arresti.

Se l'unità interna è collegata ad un telecomando cablato, non sarà possibile utilizzare il telecomando senza fili per impostare il timer sleep.

Uso del timer con spegnimento a tempo

Con il condizionatore in funzione o in posizione di arresto, premere il tasto SLEEP.

La spia (rossa) OPERATION della sezione interna e la spia (verde) TIMER si accendono entrambe.

Modifica del tempo predisposto

Premere di nuovo il tasto SLEEP (spegnimento a tempo) e regolare l'ora con i tasti TIMER SET (impostaz. timer) (\oplus / \ominus).

Tasto \oplus : Premerlo per far avanzare l'ora.

Tasto \ominus : Premerlo per far retrocedere l'ora.

Dopo circa 5 secondi sul quadrante ricompaiono tutte le indicazioni.

Note sul timer per spegnimento a tempo

Per evitare un eccessivo riscaldamento o raffreddamento nel corso del riposo, la funzione del timer SLEEP modifica automaticamente le predisposizioni del termostato in relazione al periodo di tempo predisposto. Trascorso il periodo di tempo designato, il condizionatore si arresta definitivamente.

Durante il funzionamento per riscaldamento:

Attivando il timer SLEEP, la predisposizione del termostato viene automaticamente abbassata di 1 °C ogni circa 30 minuti. Quando il termostato si è abbassato di un totale di 4 °C, la predisposizione del termostato a quel momento viene conservata sino allo scadere del periodo di tempo designato, momento in cui il condizionatore automaticamente si disattiva.

Predisposizione del timer SLEEP

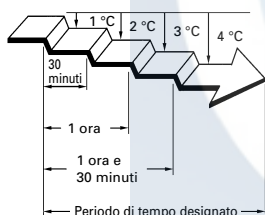

Durante il funzionamento per raffreddamento o deumidificazione:

Attivando il timer SLEEP, la predisposizione del termostato viene automaticamente elevata di 1 °C ogni circa 60 minuti. Quando il termostato si è alzato di un totale di 2 °C, la predisposizione del termostato a quel momento viene conservata sino allo scadere del periodo di tempo designato, momento in cui il condizionatore automaticamente si disattiva.

Predisposizione del timer SLEEP

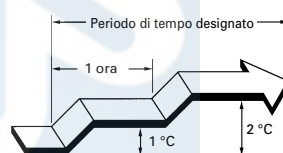

RESET DELLA SPIA FILTRO

Alcuni modelli di unità interne sono dotati di spia filtro nell'unità interna per indicare il momento in cui è necessario pulire i filtri dell'aria.

Per effettuare il reset della spia filtro

Premere il tasto RESET FILTRO (FILTER RESET).

La SPIA FILTRO (FILTER LAMP) (arancione) si spegne.

FUNZIONAMENTO MANUALE-AUTOMATICO

Utilizzare la modalità di funzionamento MANUAL AUTO nel caso in cui il telecomando sia stato perduto, o non sia comunque altrimenti disponibile o utilizzabile.

Uso dei comandi dell'apparecchio principale

Agire sul tasto MANUAL AUTO del pannello di comando dell'apparecchio principale.

Per arrestare il funzionamento, premere di nuovo il tasto MANUAL AUTO.

- Il condizionatore azionato per mezzo dei comandi presenti sull'apparecchio principale funziona allo stesso modo che si ottiene selezionando la modalità automatica (AUTO) del telecomando. In ogni caso, per quanto riguarda i condizionatori multipli (Multi-type), il modello a pompa di calore seguirà il modo di funzionamento dell'altra unità interna.
- La velocità di ventilazione selezionata sarà "AUTO" e il termostato sarà impostato su 24 °C.

REGOLAZIONE DELLA DIREZIONE DEL FLUSSO D'ARIA

Le istruzioni relative alla modalità di riscaldamento (*) sono applicabili solo ai "modelli con riscaldamento e raffreddamento" (Ciclo invertito).

- Regolare la direzione verticale (su, giù) e la direzione orizzontale (destra, sinistra) dell'aria con i tasti AIR DIRECTION del telecomando.
- Utilizzare i tasti AIR DIRECTION una volta avviato il funzionamento dell'unità interna e una volta arrestatosi il movimento delle alette direzionali del flusso d'aria.

Regolazione del flusso d'aria in direzione verticale

Agire sul tasto SET (IMPOSTA) (Verticale).

Ad ogni successiva pressione del tasto, la gamma della direzione cambia nell'ordine seguente:

① ↔ ② ↔ ③ ↔ ④ ↔ ⑤

Tipi di predisposizione per la direzione del flusso d'aria:

①, ②, ③ : In modalità di raffreddamento o di deumidificazione

①, ②, ③, ④, ⑤ : * In modalità di riscaldamento

Le indicazioni visualizzate sul quadrante del telecomando non cambiano.

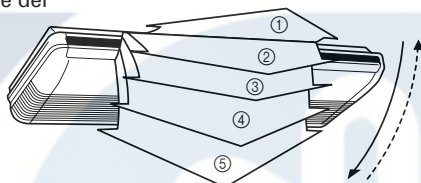

- Provvedere alla regolazione del flusso dell'aria nell'ambito delle gamme sopra indicate.
- La direzione del flusso d'aria in verticale viene fissata automaticamente come indicato in figura, in relazione al tipo di funzionamento selezionato.
Flusso orizzontale ① : In modalità di raffreddamento e di deumidificazione
Flusso verso il basso ⑤ : * In modalità di riscaldamento
- Durante il funzionamento in modalità automatica (AUTO), la direzione del flusso d'aria rimane in orizzontale per ① il primo minuto di funzionamento. In questo periodo di tempo la regolazione della direzione non può essere effettuata.

Regolazione orizzontale del flusso d'aria

Premere il tasto SET (IMPOSTA) (Orizzontale).

Ad ogni successiva pressione del tasto, la gamma della direzione cambia nell'ordine seguente:

① ↔ ② ↔ ③ ↔ ④ ↔ ⑤

Il display del telecomando a infrarossi non cambia.

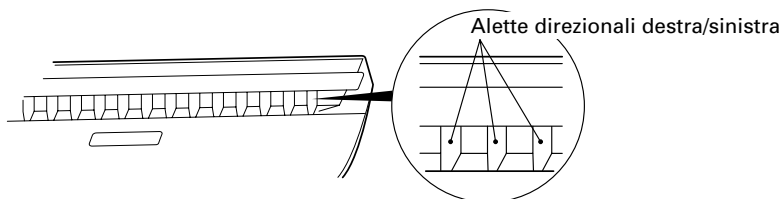

- Effettuare le regolazioni della direzione del flusso d'aria all'interno delle fasce indicate qui sopra.

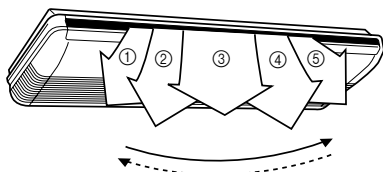

⚠ PERICOLO!

Non inserire le dita o altri oggetti estranei nelle bocche di uscita del flusso d'aria. La ventola interna ruota ad alta velocità e può quindi causare lesioni fisiche.

- Eventuali tentativi di muovere verso l'alto/il basso o verso destra/sinistra le alette direzionali del flusso d'aria potrebbero causare il funzionamento non corretto dell'apparecchio; in questi casi, interrompere il funzionamento e riavviare l'apparecchio. Le alette devono funzionare di nuovo correttamente.
- In modalità di raffreddamento e deumidificazione non lasciare le alette direzionali del flusso d'aria posizionate per lunghi periodi di tempo nella gamma di riscaldamento (④-⑤), perché ciò potrebbe causare la condensazione del vapore acqueo nelle vicinanze delle alette, con conseguente possibile sgocciolio sul pavimento. Durante il funzionamento in modalità Raffreddamento o Deumidificazione, se le alette per il direzionamento orizzontale del flusso d'aria rimangono nel campo di riscaldamento per più di 30 minuti, esse ritorneranno automaticamente nella posizione ③.
- Se si utilizza il condizionatore in un ambiente con bambini, anziani o persone malate, studiare attentamente la direzione del flusso d'aria e la temperatura della stanza prima di procedere alle opportune regolazioni.

FUNZIONAMENTO AD OSCILLAZIONE

Avviare il funzionamento dell'apparecchio prima di eseguire le operazioni seguenti.

Selezione del funzionamento ad oscillazione (SWING)

Premere il tasto SWING.

Ad ogni pressione del tasto SWING, il funzionamento ad oscillazione cambia nell'ordine seguente:

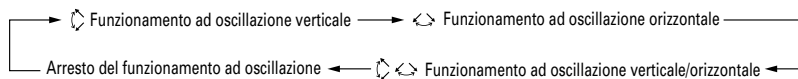

Arresto del funzionamento ad oscillazione (SWING)

Premere il tasto SWING e selezionare STOP.

La direzione del flusso d'aria ritorna all'impostazione in vigore prima che avesse inizio il funzionamento ad oscillazione.

Note sul funzionamento ad oscillazione

- Selezionare il funzionamento ad oscillazione Up/down

Il modo di funzionamento	Gamma dell'oscillazione
Raffreddamento o Deumidificazione	da ① a ④
Riscaldamento	da ③ a ⑤
Ventilazione	da ① a ⑤

- Il funzionamento ad oscillazione può arrestarsi temporaneamente se la ventola del condizionatore non è in funzione o ruota a velocità molto bassa.

- Selezionare il funzionamento ad oscillazione Left/right

Il modo di funzionamento	Gamma dell'oscillazione
Raffreddamento o Deumidificazione	da ① a ⑤ (Tutta la gamma)
Riscaldamento	da ① a ⑤ (Tutta la gamma)
Ventilazione	da ① a ⑤ (Tutta la gamma)

- Il funzionamento ad oscillazione può arrestarsi temporaneamente se la ventola del condizionatore non è in funzione o ruota a velocità molto bassa.

FUNZIONAMENTO RISPARMIO ENERGIA (ECONOMY)

Avviare il funzionamento del Condizionatore prima di passare a questa procedura.

Per utilizzare il funzionamento RISPARMIO ENERGIA (ECONOMY)

Premere il tasto RISPARMIO ENERGIA (ECONOMY).

Sul display del telecomando viene visualizzato "ECO".
Inizia il funzionamento Risparmio.

Per arrestare il funzionamento RISPARMIO ENERGIA (ECONOMY)

Premere nuovamente il tasto RISPARMIO ENERGIA (ECONOMY).

Sul display del telecomando non è più visualizzato "ECO".
Inizia il funzionamento normale.

Informazioni sul funzionamento RISPARMIO ENERGIA (ECONOMY)

Alla massima performance, il funzionamento RISPARMIO ENERGIA (ECONOMY) raggiunge all'incirca il 70% delle prestazioni normali del condizionatore per il raffreddamento e per il riscaldamento.

Se si attiva il funzionamento RISPARMIO ENERGIA (ECONOMY) in modalità di raffreddamento, la deumidificazione risulta migliore. Questa funzione è particolarmente conveniente se si desidera deumidificare l'ambiente senza abbassare significativamente la temperatura.

In funzionamento RISPARMIO ENERGIA (ECONOMY), l'impostazione del termostato cambia automaticamente in funzione della temperatura per evitare il raffreddamento e riscaldamento non necessari, per ottenere il funzionamento più economico possibile.

- Se l'ambiente non è raffreddato (o riscaldato) adeguatamente durante il funzionamento in risparmio energia, selezionare il funzionamento normale.
- Una volta interrotto il funzionamento del condizionatore, il funzionamento normale inizia quando si riattiva l'unità interna.
- Durante il periodo di controllo in modalità AUTOMATICA (AUTO), il funzionamento del condizionatore non passerà al funzionamento ECONOMY (risparmio) nemmeno selezionando il funzionamento RISPARMIO ENERGIA (ECONOMY) con il tasto RISPARMIO ENERGIA (ECONOMY).

CURA E MANUTENZIONE



AVVERTENZA!

- Prima di procedere alla pulizia dell'apparecchio, arrestarlo, se in funzione, e staccare il cavo di alimentazione di corrente dell'apparecchio.
- Disattivare l'interruttore principale della linea di alimentazione.

Pulizia dei filtri dell'aria

Quando la spia **FILTRO** lampeggia, rimuovere e pulire il filtro.

1. Tirare i filtri dell'aria verso l'alto per rimuoverli.

Rimuovere i filtri dell'aria sollevando le manopole e tirandoli poi verso di sé.

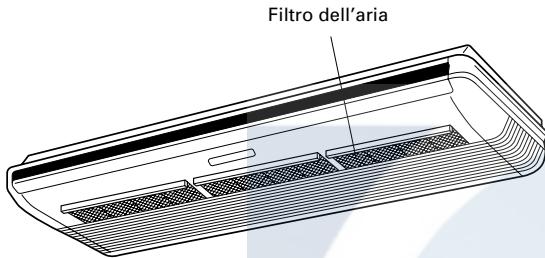

2. Pulire i filtri dell'aria.

Rimuovere la polvere dai filtri dell'aria con un aspiratore o lavandoli. Una volta lavati, farli asciugare in un'area protetta dalla luce del sole.

3. Riattaccare i filtri dell'aria alla griglia di ingresso.

I filtri dell'aria si adattano alla parte interna della griglia di ingresso.

- La polvere deve essere eliminata dal filtro con un aspirapolvere, o lavando i filtri con un debole detergente sciolto in acqua tiepida. Se si lavano i filtri, è poi necessario lasciarli ben asciugare in un luogo all'ombra prima di rimontarli.
- L'eventuale accumulo di polvere e sporco sui filtri causa la riduzione del flusso d'aria, con una conseguente diminuzione dell'efficienza di funzionamento ed aumento del rumore.
- Dopo aver acceso l'apparecchio, premere il pulsante filtro sul telecomando per spegnere la spia filtro. (Fare riferimento al manuale di istruzioni allegato al telecomando per ulteriori dettagli.)

- A seguito di un lungo uso, polvere e sporco possono accumularsi all'interno dell'apparecchio, riducendone le prestazioni. Oltre alla normale pulizia effettuata dall'utente, si consiglia di far controllare periodicamente l'apparecchio. Per ulteriori informazioni, rivolgersi a personale di servizio autorizzato.
- Per la pulizia del corpo dell'apparecchio non usare acqua calda a temperatura superiore a 40 °C, polveri per pulizia abrasive, o agenti volatili quali benzene o solventi.
- Non usare spray per capelli o insetticidi nelle vicinanze del condizionatore.
- Prima di mettere l'apparecchio a riposo per lunghi periodi (un mese o più), lasciarlo funzionare in modalità di ventilazione per almeno una mezza giornata per consentire alle parti interne di asciugarsi completamente.

ENINDEL CLIMA

SELEZIONE DEL CODICE SEGNALE DEL TELECOMANDO

Se vi sono due o più condizionatori installati in una stanza e il telecomando controlla un condizionatore diverso da quello che si desidera impostare, modificare il codice segnale del telecomando in modo che controlli il condizionatore che si desidera impostare (quattro selezioni possibili).

Se vi sono due o più condizionatori installati in una stanza, contattare il proprio rivenditore per impostare i singoli codici segnale per ogni condizionatore.

Selezione del codice segnale del telecomando

Per selezionare il codice segnale del telecomando, eseguire le operazioni indicate di seguito. (Nota: il condizionatore può ricevere un codice segnale solo se è stato opportunamente impostato.)

- 1** Premere il tasto **START/STOP** fino a quando l'orologio non appare sul quadrante del telecomando.
- 2** Premere il tasto **MODALITÀ (MODE)** per almeno cinque secondi per visualizzare il codice segnale corrente (inizialmente impostato su **A**).
- 3** Premere i tasti **+** / **-** per passare in rassegna i codici segnale disponibili: **A** → **b** → **c** → **d**. Il codice visualizzato sul quadrante deve corrispondere al codice segnale del condizionatore.
- 4** Premere di nuovo il tasto **MODALITÀ (MODE)** per rivisualizzare l'orologio. Il codice segnale verrà modificato.

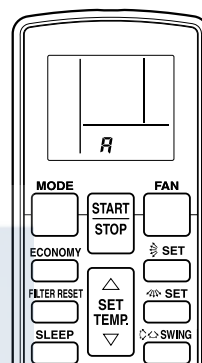

Se non viene premuto alcun tasto entro 30 secondi dalla visualizzazione del codice segnale, il sistema ripristina la visualizzazione originale dell'orologio. In tal caso, ripetere la procedura dal punto 1.

In fabbrica il condizionatore viene impostato sul codice segnale A. Se si desidera modificare il codice segnale, contattare il proprio rivenditore.

Quando le batterie del telecomando vengono sostituite, viene ripristinato il codice segnale A nel telecomando. Se si usa un codice segnale diverso da A, dopo la sostituzione delle batterie reimpostare il codice appropriato. Se non si conosce l'impostazione del codice segnale del condizionatore, provare ciascun codice segnale (**A** → **b** → **c** → **d**) fino ad individuare quello su cui è impostato il condizionatore.

DIAGNOSTICA

Le istruzioni relative alla modalità di riscaldamento (*) sono applicabili solo ai "modelli con riscaldamento e raffreddamento" (Ciclo invertito).

ATTENZIONE!

In caso di disfunzioni (odore di bruciato, rumori strani, ecc.), arrestare immediatamente il funzionamento dell'apparecchio, l'interruttore del circuito di alimentazione e rivolgersi a personale di servizio autorizzato. La semplice disattivazione dell'apparecchio non stacca completamente il condizionatore dalla sorgente di energia. Per garantire il completo distacco dalla corrente di rete è necessario staccare il cavo di alimentazione dalla presa di corrente di rete, o disattivare l'interruttore principale della linea di alimentazione.

Prima di rivolgersi a personale specializzato, effettuare i controlli seguenti:

	Sintomo	Problemi	Vedi pag.
NORMALI FUNZIONI	All'avvio, l'apparecchio non entra subito in funzione:	<ul style="list-style-type: none"> ● Se il condizionatore viene arrestato e fatto immediatamente ripartire, il compressore non entra in funzione per circa 3 minuti, onde prevenire la possibile bruciatura dei fusibili. ● Ogni volta che si stacca il cavo di alimentazione dalla presa di corrente e lo si reinserisce nella presa stessa, entra in funzione per circa 3 minuti un circuito di protezione che impedisce il funzionamento dell'apparecchio in quel periodo. 	—
	Si odono rumori:	<ul style="list-style-type: none"> ● Nel corso del funzionamento, e subito dopo l'arresto dell'apparecchio, si può percepire il rumore dell'acqua che scorre nei tubi del condizionatore. Il rumore può essere particolarmente evidente per circa 2 o 3 minuti dopo l'inizio del funzionamento (rumore del liquido refrigerante che si muove all'interno dell'apparecchio). ● Nel corso del funzionamento si può percepire un leggero stridio, che è la conseguenza delle microscopiche espansioni e contrazioni del coperchio anteriore, dovute a cambi di temperatura. 	—
		*● Durante il funzionamento come riscaldamento, si può notare un rumore simile a uno sfrigolio. Tale rumore è causato dallo sbrinatori automatico.	14

DIAGNOSTICA

Le istruzioni relative alla modalità di riscaldamento (*) sono applicabili solo ai "modelli con riscaldamento e raffreddamento" (Ciclo invertito).

	Sintomo	Problemi	Vedi pag.
NORMALI FUNZIONI	Odori vari:	<ul style="list-style-type: none"> ● L'apparecchio interno può emettere degli odori, che sono il risultato dell'assorbimento all'interno del condizionatore di odori esistenti nell'ambiente circostante (odori di mobili, di sigarette e simili). 	—
	Emissioni di vapori o nebbiolina:	<ul style="list-style-type: none"> ● Nel corso del funzionamento per raffreddamento o deumidificazione, si può notare l'emissione di una leggera nebbiolina emessa dall'apparecchio interno. L'improvviso raffreddamento dell'aria dell'ambiente da parte dell'aria fredda emessa dal condizionatore causa la condensazione dell'umidità e produce una leggera foschia. 	—
		<ul style="list-style-type: none"> *● Durante il funzionamento come riscaldamento, il ventilatore dell'unità esterna potrebbe fermarsi, e si potrebbe vedere del vapore che si solleva dall'unità. Questo è causato dallo sbrinatori automatico. 	14
	Il flusso dell'aria è debole o si interrompe:	<ul style="list-style-type: none"> *● Al momento dell'avvio del riscaldamento, la velocità della ventola viene mantenuta bassa per consentire alle parti interne di riscaldarsi progressivamente. *● In fase di riscaldamento, se la temperatura della stanza sale oltre il livello prestabilito con il termostato, l'apparecchio esterno si arresta, e l'apparecchio interno funziona ad una bassa velocità della ventola. Se si desidera una temperatura più alta, selezionarla sull'unità di controllo remota. 	—
		<ul style="list-style-type: none"> *● Durante il riscaldamento, l'apparecchio si arresta temporaneamente (per un periodo variabile da 7 a 15 minuti) quando viene attivata la modalità di sbrinatori automatico. Durante il funzionamento per lo sbrinatori automatico, la spia OPERATION lampeggia. 	14
		<ul style="list-style-type: none"> ● La ventola potrebbe funzionare a bassa velocità durante la deumidificazione, o quando l'apparecchio si trova in fase di individuazione della temperatura dell'ambiente. 	—
		<ul style="list-style-type: none"> ● Durante il funzionamento SILENZIOSO, la ventola ruoterà a velocità ridotta. 	—
		<ul style="list-style-type: none"> ● Durante il funzionamento in monitor automatico, la ventola gira a velocità molto bassa. 	—
		<ul style="list-style-type: none"> *● Durante il funzionamento come riscaldamento, l'unità esterna può perdere acqua a causa dello sbrinatori automatico. 	14
	Fuoriuscita di acqua dall'apparecchio esterno:	<ul style="list-style-type: none"> ● Pulire il filtro. Terminata la pulizia, spegnere la spia FILTRO. 	8
CONTROLLARE ANCORA UNA VOLTA	L'apparecchio non funziona del tutto:	<ul style="list-style-type: none"> ● Controllare che l'interruttore principale del circuito di alimentazione non sia stato staccato. ● Controllare che non si sia verificata una caduta di corrente. ● Controllare che non vi siano fusibili bruciati, o che non sia scattato l'interruttore di linea o l'interruttore salvavita. 	—
		<ul style="list-style-type: none"> ● Controllare che il timer non sia inserito. 	7 a 8
	Scadenti prestazioni di raffreddamento (o *riscaldamento):	<ul style="list-style-type: none"> ● Filtri dell'aria sporchi. ● Griglie di aspirazione dell'aria o bocca di emissione del flusso d'aria bloccate. ● Verificare se la predisposizione del termostato per la temperatura della stanza è stata effettuata in modo corretto. ● Controllare che non vi siano finestre aperte. ● In fase di raffreddamento, controllare che non vi siano finestre dalle quali entrano i raggi del sole. Tirare eventualmente le tende. ● In fase di raffreddamento, controllare che nella stanza non siano in funzione altri apparecchi di riscaldamento, apparecchi che emettono calore, quali computer. La presenza di numerose persone è anche un fattore importante. 	—
		<ul style="list-style-type: none"> ● L'apparecchio è impostato per il funzionamento SILENZIOSO? 	—
	L'apparecchio funziona in modo diverso da come si vorrebbe, agendo sul telecomando:	<ul style="list-style-type: none"> ● Le batterie del telecomando sono esaurite. ● Le batterie del telecomando non sono state inserite in modo corretto. 	4
Il segnale non viene ricevuto dopo la sostituzione delle batterie del telecomando:	<ul style="list-style-type: none"> ● È in uso un codice di segnale condizionatore diverso dal codice di segnale A? 	12	

Se il problema persiste dopo aver effettuato questi controlli, o si nota odore di bruciato, oppure le spie TIMER e di funzionamento (OPERATION) lampeggiano, arrestare immediatamente l'apparecchio, scollegarlo dall'alimentazione elettrica e contattare un tecnico autorizzato.

GENERALITÀ SUL FUNZIONAMENTO

Le istruzioni relative alla modalità di riscaldamento (*) sono applicabili solo ai "modelli con riscaldamento e raffreddamento" (Ciclo invertito).

*Prestazioni di riscaldamento

- Questo condizionatore utilizza una pompa di calore che assorbe il calore dall'aria esterna e lo trasferisce all'interno. Come risultato, le prestazioni di riscaldamento si riducono se la temperatura dell'aria esterna scende. Se si ritiene insufficiente il riscaldamento della stanza, si consiglia di utilizzare questo condizionatore in combinazione con altri apparecchi di riscaldamento.
- I condizionatori del tipo a pompa di calore utilizzano la ricircolazione dell'aria calda per scaldare l'intero ambiente. Come risultato occorre qualche tempo, dall'avvio del funzionamento dell'apparecchio, prima che l'intera stanza si riscaldi.

*Quando le temperature interna ed esterna sono alte

- Se le temperature interna ed esterna sono alte durante l'attivazione del modo riscaldamento, può succedere che il ventilatore della sezione esterna talvolta si arresti.

*Velocità ventola: AUTO

Riscaldamento:

La ventola, funziona a velocità molto bassa se la quantità di aria emessa dall'apparecchio interno è limitata.

Raffreddamento:

Appena la temperatura della stanza si avvicina a quella predisposta per il termostato, la velocità della ventola diminuisce.

Ventilazione:

La ventola ruota a bassa velocità.

Modalità di funzionamento: AUTO

MODELLO CON RAFFREDDAMENTO

- Quando la temperatura della stanza è di 2 °C superiore a quella impostata, la modalità di funzionamento è commutata fra raffreddamento e deumidificazione.
- Durante l'attivazione della modalità di deumidificazione, la velocità di ventilazione è impostata su LOW (bassa) e la ventola può interrompere momentaneamente la sua rotazione.

MODELLO CON RISCALDAMENTO E RAFFREDDAMENTO (Ciclo Invertito)

Funzione commutazione automatica

- Quando viene selezionata la modalità AUTO CHANGEOVER, il condizionatore seleziona l'appropriata modalità di FUNZIONAMENTO (raffreddamento o riscaldamento) in funzione della temperatura della stanza.
- Una volta selezionata la modalità AUTO CHANGEOVER, la ventola gira a velocità assai ridotta per circa un minuto per consentire all'apparecchio di individuare le condizioni circostanti e scegliere la modalità operativa ottimale.
Se la differenza tra il valore impostato sul termostato e la temperatura reale della stanza è superiore a +2 °C
→ Modalità raffreddamento o deumidificazione
(È possibile selezionare il funzionamento monitor se la temperatura esterna è bassa.)
Se la differenza tra il valore impostato sul termostato e la temperatura reale della stanza è nell'intervallo ± 2 °C
→ Modalità monitor automatico
Se la differenza tra il valore impostato sul termostato e la temperatura reale della stanza è superiore a -2 °C
→ Modalità riscaldamento
(È possibile selezionare il funzionamento monitor se la temperatura esterna è alta.)
- Quando la temperatura della stanza è vicina al valore impostato sul termostato, il condizionatore entrerà in modalità monitor automatico. Durante la fase di controllo, la ventola gira a velocità ridotta. In caso di variazione della temperatura della stanza, il condizionatore selezionerà di nuovo la modalità di funzionamento appropriata (riscaldamento o raffreddamento) per far sì che la temperatura della stanza rimanga nella fascia di oscillazione rispetto a quella impostata. (La fascia di oscillazione della temperatura è di ± 2 °C rispetto a quella impostata.)

*Sbrinamento automatico a controllo computerizzato

- Se la temperatura dell'aria esterna è molto bassa e l'umidità è elevata, l'uso della funzione di riscaldamento può provocare il formarsi di brina all'interno dell'apparecchio esterno, con conseguente scadimento delle prestazioni del condizionatore.

Per prevenire questi problemi, l'apparecchio contiene un microcomputer che controlla in modo automatico il dispositivo di sbrinamento. Se si forma della brina, il riscaldamento viene temporaneamente interrotto, ed entra in funzione (per un periodo variabile da 4 a 15 minuti) il circuito automatico di sbrinamento.

Nel corso dello sbrinamento automatico la spia OPERATION (rossa) lampeggia.

*Ridotto raffreddamento della stanza

- Quando la temperatura esterna diminuisce, i ventilatori della stessa possono essere commutati su bassa velocità.

*Avvio a caldo (per la modalità riscaldamento)

- L'apparecchio interno evita di soffiare aria fredda all'inizio del funzionamento in modalità riscaldamento.

La ventola dell'apparecchio interno rimarrà ferma, o ruoterà a velocità estremamente ridotta sino a quando lo scambiatore di calore non avrà raggiunto la temperatura richiesta.

GENERALITÀ SUL FUNZIONAMENTO

Modalità operativa AUTO

Riscaldamento:

- Usarla per riscaldare la stanza.
- Con questa modalità selezionata, la ventola del condizionatore funziona inizialmente a bassa velocità per un periodo da 3 a 5 minuti, trascorsi i quali la velocità passa a quella della predisposizione selezionata. Questo periodo di tempo serve a permettere all'apparecchio interno di riscaldarsi adeguatamente prima di iniziare a funzionare.
- Se la temperatura della stanza è molto bassa, sull'apparecchio esterno potrebbe formarsi della brina, con conseguente possibile scadimento delle prestazioni dell'apparecchio. Per eliminare la brina, di tanto in tanto l'apparecchio attiva automaticamente un ciclo, detto appunto di sbrinamento. Nel corso dello sbrinamento automatico, la spia OPERATION si mette a lampeggiare, ed il riscaldamento viene temporaneamente interrotto.
- In seguito all'inizio del funzionamento in modalità riscaldamento, saranno necessari alcuni minuti prima che l'ambiente raggiunga la temperatura desiderata.

Raffreddamento:

- Da usare per raffreddare la stanza.

Deumidificazione:

- Usare questa modalità per rinfrescare l'ambiente in modo non eccessivo, contemporaneamente deumidificandolo.
- Nella modalità di deumidificazione il riscaldamento non è possibile.
- In modalità di deumidificazione il condizionatore funziona a bassa velocità. Per regolare opportunamente l'umidità della stanza, la ventola dell'apparecchio interno si arresta di tanto in tanto. Inoltre, l'apparecchio funziona a bassa velocità anche nel corso del periodo iniziale di individuazione dell'umidità dell'ambiente.
- In modalità di deumidificazione non è possibile modificare manualmente la velocità della ventola.

Ventilazione:

- Usarla per far circolare l'aria nella stanza.

Durante la modalità di riscaldamento:

Predisporre il termostato ad una temperatura superiore a quella della stanza in quel momento. Il riscaldamento non può funzionare se il termostato viene predisposto ad un valore più basso della effettiva temperatura della stanza.

Durante la modalità di raffreddamento e deumidificazione:

Predisporre il termostato ad una temperatura inferiore a quella della stanza in quel momento. Il raffreddamento e la deumidificazione non possono funzionare se il termostato viene predisposto ad un valore più alto della effettiva temperatura della stanza. In modalità di raffreddamento, però, la ventilazione entra comunque in funzione.

Durante la modalità di ventilazione:

L'apparecchio non può essere utilizzato per il riscaldamento o il raffreddamento della stanza.

Riavvio automatico

In caso di interruzione dell'alimentazione

- Se, ad apparecchio in funzione, l'alimentazione si interrompe momentaneamente a seguito di caduta di corrente, o altro, al momento del ripristino della corrente, il condizionatore si rimette automaticamente in funzione nella stessa modalità in cui si trovava al momento dell'interruzione.
- In caso di interruzione dell'alimentazione nel corso del funzionamento tramite timer, l'ora su cui il timer si trova predisposto viene riportata all'ora normale, e l'apparecchio avvia (o termina) il funzionamento alla nuova ora che si trova così predisposta. Nel caso in cui si verifichi un tale errore di funzionamento del timer, la spia TIMER si mette a lampeggiare.
- L'uso di dispositivi elettrici (rasoi elettrici, asciugacapelli, ecc.) o di apparecchi mobili per radiocomunicazioni (radiotrasmettenti) nelle vicinanze dell'apparecchio può causare degli errori nel funzionamento del condizionatore. In questi casi, staccare temporaneamente la spina dalla presa di corrente, ricollegarla dopo un breve periodo, e usare poi il telecomando per rimettere in funzione il condizionatore.

Nota

Le istruzioni relative alla modalità di riscaldamento (*) sono applicabili solo ai "modelli con riscaldamento e raffreddamento" (Ciclo invertito).

*● Nel corso dell'uso della modalità di riscaldamento, l'apparecchio esterno può, occasionalmente, dare inizio alle operazioni di sbrinamento per brevi periodi di tempo. Nel corso dello sbrinamento, se l'utente attiva nuovamente l'apparecchio interno per il riscaldamento, le operazioni di sbrinamento continuano, e il riscaldamento avrà inizio solo al loro termine, con il risultato che, talvolta, può occorrere qualche tempo prima che abbia inizio l'emissione di aria calda.

*● Durante l'uso della modalità di riscaldamento, la parte superiore dell'apparecchio può riscaldarsi, ma ciò è dovuto al fatto che il liquido refrigerante circola nell'apparecchio interno anche se questo è fermo, e non si tratta quindi di una disfunzione.



ENINDEL CLIMA