



# INDICE

PRECAUZIONI DI SICUREZZA .....	1	FUNZIONAMENTO AD OSCILLAZIONE .....	11
CARATTERISTICHE E FUNZIONI .....	2	FUNZIONAMENTO MANUALE-AUTOMATICO ...	12
DENOMINAZIONI DELLE PARTI E DEI COMANDI .....	3	CURA E MANUTENZIONE .....	12
PREPARATIVI .....	5	SELEZIONE DEL CODICE SEGNALE DEL	
FUZIONAMENTO .....	6	TELECOMANDO .....	13
FUNZIONAMENTO A MEZZO TIMER .....	8	DIAGNOSTICA .....	14
FUNZIONAMENTO CON SPEGNIMENTO A		GENERALITÀ SUL FUNZIONAMENTO .....	15
TEMPO (SLEEP) .....	9		
REGOLAZIONE DELLA DIREZIONE DEL			
FLUSSO D'ARIA .....	10		

## PRECAUZIONI DI SICUREZZA

- Prima di passare all'uso dell'apparecchio, leggere attentamente queste "PRECAUZIONI" ed eseguire correttamente le procedure previste.
- Le istruzioni in questo capitolo si riferiscono alla sicurezza; è necessario avere condizioni di utilizzo sicure.
- Nel corso di questo manuale di istruzioni, i termini "PERICOLO", "ATTENZIONE" e "AVVERTENZA" hanno il seguente significato:

 <b>PERICOLO!</b>	Questo simbolo indica procedure che, se eseguite in modo non corretto, possono causare lesioni fisiche gravi o addirittura la morte all'utente o al personale di servizio.
 <b>ATTENZIONE!</b>	Questo simbolo indica situazioni pericolose, o azioni e procedure che, se eseguite in modo non corretto, possono causare lesioni fisiche gravi, o addirittura la morte.
 <b>AVVERTENZA!</b>	Questo simbolo indica azioni o procedure che, se eseguite in modo non corretto, possono causare lesioni fisiche alle persone, o danni alle cose.

### **PERICOLO!**

- Non tentare di installare da se stessi questo condizionatore.
- Questo apparecchio con contiene parti la cui manutenzione possa essere effettuata dall'utente. Per qualsiasi riparazione rivolgersi sempre a personale di servizio autorizzato.
- In caso di trasloco, rivolgersi a personale di servizio autorizzato per il distacco e la reinstallazione dell'apparecchio.
- Non rimanere per lunghi periodi di tempo direttamente esposti al flusso dell'aria fredda.
- Non inserire le dita o oggetti vari nei bocchettoni di uscita del flusso d'aria e nelle griglie di aspirazione.
- Non avviare ed arrestare il funzionamento del condizionatore mediante l'interruttore principale della linea di alimentazione, ecc.
- In caso di malfunzionamento (odore di bruciato, ecc....), arrestare immediatamente il funzionamento del condizionatore, disattivare l'interruttore principale della linea di alimentazione e contattare il personale di servizio autorizzato.

### **AVVERTENZA!**

- Aereare di tanto in tanto la stanza nel corso dell'uso dell'apparecchio.
- Non dirigere il flusso d'aria del condizionatore verso camini o altri apparecchi di riscaldamento.
- Non salire sull'apparecchio e non appoggiarvi oggetti.
- Non appendere oggetti all'apparecchio interno, e non coprirlo.
- Non appoggiare vasi di fiori o contenitori d'acqua sul condizionatore.
- Non esporre il condizionatore a contatto con l'acqua.
- Non far funzionare il condizionatore con le mani bagnate.
- Staccare il cavo di alimentazione dalla presa di corrente se si prevede di non utilizzare l'apparecchio per lunghi periodi di tempo.
- Spegner sempre l'interruttore di alimentazione principale ogni volta che si procede alla manutenzione del condizionatore d'aria o si cambia il filtro dell'aria.
- Le valvole di collegamento diventano molto calde durante l'attivazione della fase di riscaldamento: maneggiarle con estrema cura.
- Verificare le condizioni di installazione per individuare eventuali danni.
- Non esporre animali o piante al diretto flusso d'aria dell'apparecchio.
- Quando l'unità viene avviata dopo un lungo periodo di interruzione invernale, mantenere l'interruttore acceso per 12 ore prima di avviare l'unità.
- Non bere l'acqua in uscita dallo scarico condensa del condizionatore.
- Non usare il condizionatore in applicazioni quali la conservazione di alimentari, piante o animali, apparecchi di precisione, o opere d'arte.
- Non esercitare forti pressioni sulle alette del radiatore.
- Utilizzare sempre l'apparecchio con i filtri dell'aria installati.
- Non bloccare o coprire la griglia di aspirazione e la bocca di fuoriuscita del flusso d'aria.
- Verificare che eventuali altri dispositivi elettronici usati nelle vicinanze si trovino ad almeno un metro di distanza dagli apparecchi interno ed esterno.
- Evitare di installare il condizionatore vicino a caminetti o altri apparecchi di riscaldamento.
- Durante l'installazione delle unità interna ed esterna, prendere le necessarie precauzioni per evitare l'accesso da parte di bambini piccoli.
- Non usare gas infiammabili nelle vicinanze del condizionatore.

# CARATTERISTICHE E FUNZIONI

## FUNZIONAMENTO AUTOMATICO

### ● MODALITÀ RAFFREDDAMENTO

Premere semplicemente il tasto di avvio ed arresto (START/STOP) e l'apparecchio si mette automaticamente in funzione in modalità raffreddamento o deumidificazione, secondo i casi, in relazione alla predisposizione del termostato ed all'effettiva temperatura della stanza.

### ● MODALITÀ RISCALDAMENTO E RAFFREDDAMENTO (CICLO INVERTITO)

Premere semplicemente il tasto di avvio ed arresto (START/STOP) e l'apparecchio si mette automaticamente in funzione in modalità riscaldamento, raffreddamento o controllo, secondo i casi, in relazione alla predisposizione del termostato ed all'effettiva temperatura della stanza.

## TIMER PER SPEGNIMENTO A TEMPO

### ● MODALITÀ DI RAFFREDDAMENTO

Premendo il tasto di spegnimento a tempo (SLEEP TIMER) durante le modalità raffreddamento o deumidificazione, la predisposizione del termostato dell'apparecchio viene progressivamente aumentata durante il funzionamento stesso. Una volta trascorso il periodo di tempo stabilito per lo spegnimento, l'apparecchio si disattiva automaticamente.

### ● MODALITÀ RISCALDAMENTO E RAFFREDDAMENTO (CICLO INVERTITO)

Premendo il tasto di spegnimento a tempo (SLEEP TIMER) durante la modalità riscaldamento, la predisposizione del termostato dell'apparecchio viene progressivamente abbassata durante il funzionamento, mentre durante la modalità raffreddamento o deumidificazione, la predisposizione del termostato dell'apparecchio viene progressivamente aumentata durante il funzionamento. Una volta trascorso il periodo di tempo stabilito per lo spegnimento, l'apparecchio si disattiva automaticamente.

## TELECOMANDO

Il telecomando senza fili consente di comandare con tutta comodità il funzionamento del condizionatore.

## FLUSSO D'ARIA OMNIDIREZIONALE (FUNZIONAMENTO A OSCILLAZIONE)

Il controllo tridimensionale della direzione del flusso d'aria (funzionamento a oscillazione) è possibile tramite l'uso dei tasti comando dell'oscillazione del flusso d'aria verso l'alto/il basso (UP/DOWN) e verso destra/sinistra (RIGHT/LEFT). Poiché i pannelli che determinano la direzione del flusso d'aria sono attivati automaticamente in relazione alla modalità di funzionamento dell'unità, è possibile impostare la direzione del flusso d'aria in relazione appunto alla modalità di funzionamento della stessa.

## FILTRO RESISTENTE ALLA MUFFA

Il filtro dell'aria è stato trattato in modo da prevenire la formazione di muffa, per un uso più pulito ed una cura più facile.

# DENOMINAZIONI DELLE PARTI E DEI COMANDI

Le istruzioni relative alla modalità di riscaldamento (\*) sono applicabili solo ai "modelli con riscaldamento e raffreddamento" (Ciclo invertito).

Fig. 1

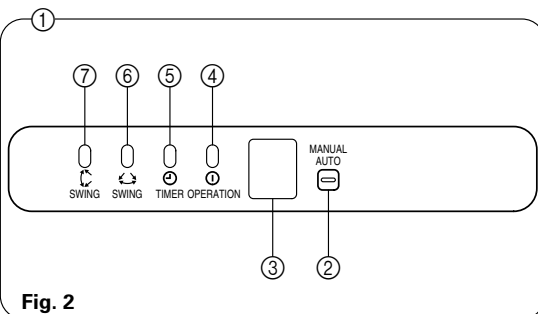
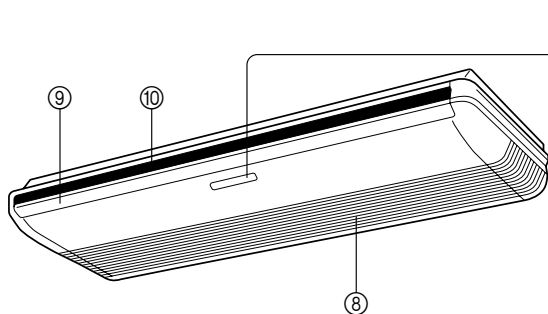

Fig. 2

**Interruttore principale della linea di alimentazione**



Questo interruttore viene installato nel corso della messa in opera dei collegamenti elettrici.

Fig. 3

Fig. 4

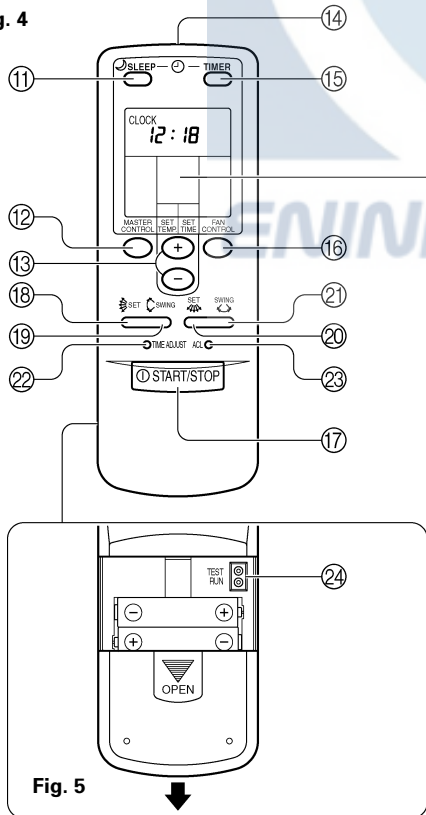

Fig. 5

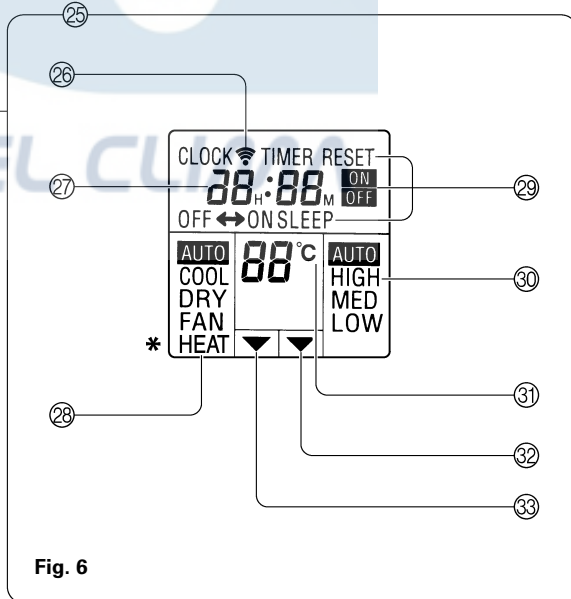

Fig. 6

**Fig. 1 Apparecchio interno**

- ① Pannello di comando (Fig. 2)
- ② Tasto per funzionamento manuale-auto-  
matico (MANUAL AUTO)
- ③ Sensore dei segnali del telecomando
- ④ Spia (rossa) del FUNZIONAMENTO  
(OPERATION)
- ⑤ Spia (verde) dell'uso del timer (TIMER)
- ⑥ Spia (arrancione) di indicazione del-  
l'oscillazione (SWING)  
(OSCILLAZIONE ORIZZONTALE)
- ⑦ Spia (arrancione) di indicazione del-  
l'oscillazione (SWING)  
(OSCILLAZIONE VERTICALE)
  - La spia TIMER lampeggiante durante il fun-  
zionamento del timer, indica che si è veri-  
ficato un errore nella predisposizione del  
timer (vedere a pag. 16, riavvio automati-  
co).
- ⑧ Griglia di aspirazione
- ⑨ Alette direzionali del flusso d'aria verso  
l'alto/il basso
- ⑩ Alette direzionali verso destra/sinistra  
(ubiccate dietro il pannello direzionale  
verso l'alto/il basso)

**Fig. 4 Telecomando**

- ⑪ Tasto per spegnimento a tempo (SLEEP)
- ⑫ Tasto di comando generale (MASTER  
CONTROL)
- ⑬ Tasti di predisposizione  
(SET TEMP. e SET TIME,  $\oplus/\ominus$ )
- ⑭ Trasmettitore dei segnali
- ⑮ Tasto del timer (TIMER)
- ⑯ Tasto di comando della ventola (FAN  
CONTROL)
- ⑰ Tasto di avvio ed arresto (START/STOP)
- ⑱ Pulsante di REGOLAZIONE DEL FLUSSO  
D'ARIA IN DIREZIONE VERTICALE
- ⑲ Pulsante DI FUNZIONAMENTO A OSCIL-  
LAZIONE VERTICALE DEL FLUSSO  
D'ARIA
- ⑳ Pulsante di REGOLAZIONE DEL FLUSSO  
D'ARIA IN DIREZIONE ORIZZONTALE
- ㉑ Pulsante DI FUNZIONAMENTO A OSCIL-  
LAZIONE ORIZZONTALE DEL FLUSSO  
D'ARIA
- ㉒ Tasto per regolazione dell'ora (TIME  
ADJUST)
- ㉓ Tasto ACL (situato nel vano batteria)

**Lato posteriore (Fig. 5)**

- ㉔ **Prova di funzionamento (TEST RUN)**
  - Toccare i due contatti metallici con un og-  
getto metallico per inviare il segnale al fine  
di eseguire una prova di funzionamento.
  - Eseguire una prova di funzionamento solo  
al momento dell'installazione del condizio-  
natore. Se il segnale per l'esecuzione di  
una prova di funzionamento viene ricevuto  
nel corso del normale funzionamento,  
il termostato del condizionatore non fun-  
zionerà correttamente.
  - Se il segnale per l'esecuzione di una prova  
di funzionamento viene ricevuto nel corso  
del normale funzionamento, il condizio-  
natore passa alla modalità di prova del fun-  
zionamento e le spie di funzionamento e  
del timer dell'apparecchio interno iniziano  
a lampeggiare simultaneamente.
  - Per interrompere la modalità di prova del fun-  
zionamento, premere il tasto START/STOP  
in modo da arrestare il condizionatore.

**㉕ Quadrante delle indicazioni del teleco-  
mando (Fig. 6)**

- ㉖ Indicazione di trasmissione del segnale
- ㉗ Orologio
- ㉘ Indicazione della modalità operativa
- ㉙ Indicazione della modalità del timer
- ㉚ Indicazione della velocità della ventola
- ㉛ Indicazione della temperatura predisposta
- ㉜ Indicazione di ora predisponibile
- ㉝ Indicazione di temperatura  
predisponibile

## Inserimento delle batterie (2 batterie tipo R03 o LR03)

### 1 Premere e far scorrere il coperchietto del vano portabatterie ubicato sul retro del telecomando.

Mentre si tiene premuto il contrassegno  far scorrere il coperchietto nella direzione della freccia.

### 2 Inserire le batterie.

Allineare correttamente la polarità (+ e -) delle batterie.

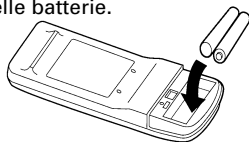

### 3 Richiudere il coperchietto del vano portabatterie.

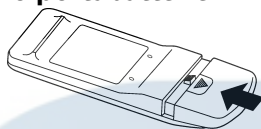

## ⚠ AVVERTENZA!

- Fare attenzione ad evitare l'ingestione accidentale di batterie da parte di bambini.
- Se si prevede di non usare il telecomando per un lungo periodo di tempo, togliere le batterie per prevenire eventuali danni causati da possibili perdite di elettrolito.
- In caso di accidentale contatto del liquido delle batterie con la pelle, gli occhi o la bocca, lavare immediatamente con acqua abbondante la parte interessata, e rivolgersi a un medico.
- Le batterie esaurite devono essere tolte al più rapidamente ed eliminate in modo adeguato, o gettandole negli appositi contenitori per la raccolta delle batterie usate o restituendole al venditore.
- Non tentare per nessun motivo di ricaricare le batterie usate.

Non usare mai insieme batterie nuove e batterie usate, o batterie di tipi diversi. In condizioni di uso normale le batterie devono durare per circa un anno. Se la distanza operativa utile del telecomando dal condizionatore risulta notevolmente ridotta, sostituire le batterie e premere poi il tasto ACL con la punta di una penna a sfera, o con un altro simile attrezzo appuntito.

## Predisposizione dell'ora del momento

### 1 Premere il tasto TIME ADJUST.

Premere il tasto con la punta di una penna a sfera, o altro simile attrezzo appuntito.

### 2 Agire opportunamente sui tasti SET TIME (+ e -) per regolare l'orologio sull'ora desiderata.

**Tasto +:** Premerlo per far avanzare le cifre.

**Tasto -:** Premerlo per far retrocedere le cifre.

(Ad ogni successiva pressione dei tasti l'ora avanza o retrocede a scatti di un minuto per volta. Per far avanzare o retrocedere rapidamente le cifre, a scatti di 10 minuti per volta, tenere premuto costantemente il tasto relativo.)

### 3 Premere di nuovo il tasto TIME ADJUST.

Questa azione termina la predisposizione dell'ora ed avvia il movimento dell'orologio.

## Uso del telecomando

- Per un corretto funzionamento, il telecomando deve essere puntato verso il sensore dei segnali presente sul condizionatore.
- Distanza utile: Circa 7 metri.
- Quando un segnale del telecomando viene correttamente ricevuto dall'apparecchio, si ode un segnale "bip" di avvertimento.
- Se non si ode il segnale "bip", premere di nuovo lo stesso tasto del telecomando.

## Portatelecomando

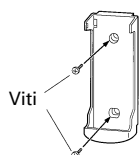

① Montaggio della parte telecomando.

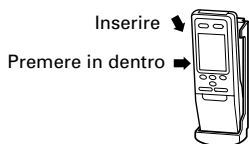

② Inserimento del telecomando.

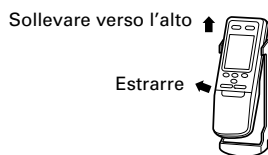

③ Estrazione del telecomando (per uso da altre posizioni).

# FUZIONAMENTO

Le istruzioni relative alla modalità di riscaldamento (\*) sono applicabili solo ai "modelli con riscaldamento e raffreddamento" (Ciclo invertito).

## Selezione della modalità operativa desiderata

### 1 Premere il tasto START/STOP.

La spia rossa OPERATION dell'apparecchio interno si illumina.  
Il condizionatore inizia a funzionare.

### 2 Agire sul tasto MASTER CONTROL e selezionare la voce desiderata.

Ad ogni successiva pressione del tasto, la modalità cambia nell'ordine seguente:

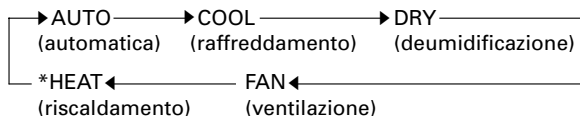

Dopo circa 3 secondi tutte le indicazioni del quadrante ricompaiono.

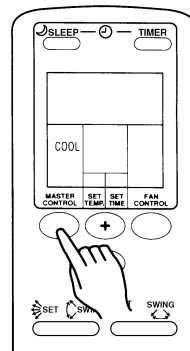

Esempio: Modalità predisposta su COOL

## Predisposizione del termostato

### Premere il tasto di predisposizione della temperatura (SET TEMP.).

Tasto (+): Premerlo per passare a valori superiori.

Tasto (-): Premerlo per passare a valori inferiori.

#### ● Campo di regolazione del termostato:

Automatica ..... da 18 a 30 °C

\* Riscaldamento ..... da 16 a 30 °C

Raffreddamento o Deumidificazione ..... da 18 a 30 °C

In modalità di ventilazione (FAN) il termostato non può essere usato per predisporre la temperatura della stanza, perché in questo caso l'indicazione della temperatura non compare sul quadrante delle indicazioni del telecomando.

Dopo circa 3 secondi sul quadrante ricompaiono tutte le indicazioni.

La predisposizione del termostato deve essere considerata un valore di massima, e può in effetti alquanto differire dalla reale temperatura della stanza.

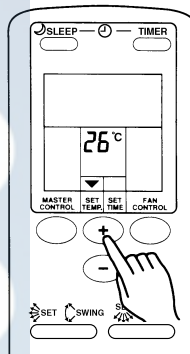

Esempio: Termostato predisposto su 26 °C

## Modifica della velocità della ventola

### Agire sul tasto di comando della ventola (FAN CONTROL).

Ad ogni successiva pressione del tasto, la velocità della ventola cambia nell'ordine seguente:

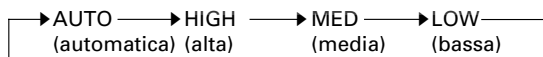

Dopo circa 3 secondi sul quadrante ricompaiono tutte le indicazioni.

#### Con il comando FAN CONTROL sulla posizione AUTO:

\* **Riscaldamento** : La ventola gira in modo da ottimizzare la circolazione dell'aria calda. La ventola, però, funziona a velocità molto bassa se la quantità di aria emessa dall'apparecchio interno è limitata.

**Raffreddamento** : Appena la temperatura della stanza si avvicina a quella predisposta per il termostato, la velocità della ventola diminuisce.

**Ventilazione** : La ventola si attiva e si disattiva alternativamente. Se attivata, la ventola ruota alla velocità bassa.

La ventola gira a velocità molto bassa durante il funzionamento di prova e all'inizio del riscaldamento.

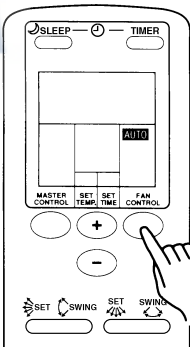

Esempio: Velocità predisposta su AUTO

## Arresto del funzionamento

### Agire sul tasto START/STOP.

La spia OPERATION (rossa) si spegne.

# FUZIONAMENTO

Le istruzioni relative alla modalità di riscaldamento (\*) sono applicabili solo ai "modelli con riscaldamento e raffreddamento" (Ciclo invertito).

## Modalità operativa AUTO

**AUTO:**

### MODELLO CON RAFFREDDAMENTO

- Quando la temperatura della stanza è di 2 °C superiore a quella impostata, la modalità di funzionamento è commutata fra raffreddamento e deumidificazione.
- Durante l'attivazione della modalità di deumidificazione, la velocità di ventilazione è impostata su LOW (bassa) e la ventola può interrompere momentaneamente la sua rotazione.
- Se la modalità selezionata automaticamente dall'apparecchio non è quella desiderata, fare riferimento alla pagina 6 e selezionare fra le modalità di raffreddamento, deumidificazione e ventilazione.

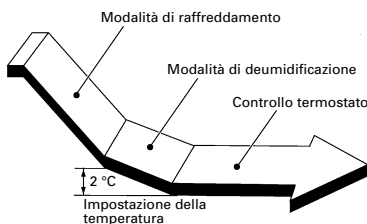

**AUTO (\*AUTO CHANGEOVER) (\*COMMUTAZIONE AUTO):**

### MODELLO CON RISCALDAMENTO E RAFFREDDAMENTO (Ciclo invertito)

- Quando viene selezionata la modalità AUTO CHANGEOVER, il condizionatore seleziona l'appropriata modalità di FUNZIONAMENTO (raffreddamento o riscaldamento) in funzione della temperatura della stanza.
- Una volta selezionata la modalità AUTO CHANGEOVER, la ventola gira a velocità assai ridotta per circa un minuto per consentire all'apparecchio di individuare le condizioni circostanti e scegliere la modalità operativa ottimale.
- Una volta che il condizionatore ha portato la temperatura della stanza vicina al valore impostato sul termostato, comincerà a controllare il funzionamento. Durante la fase di controllo, la ventola gira a velocità ridotta. In caso di variazione della temperatura della stanza, il condizionatore selezionerà di nuovo la modalità di funzionamento appropriata (riscaldamento o raffreddamento) per far sì che la temperatura della stanza rimanga nella fascia di oscillazione rispetto a quella impostata. (La fascia di oscillazione della temperatura è di  $\pm 2$  °C rispetto a quella impostata).
- Se la modalità selezionata automaticamente dall'apparecchio non è quella desiderata, fare riferimento alla pagina 6 e selezionare fra le modalità di riscaldamento, raffreddamento, deumidificazione e ventilazione.

#### \*Riscaldamento:

- Usarla per riscaldare la stanza.
- Con questa modalità selezionata, la ventola del condizionatore funziona inizialmente a bassa velocità per un periodo da 3 a 5 minuti, trascorsi i quali la velocità passa a quella della predisposizione selezionata. Questo periodo di tempo serve a permettere all'apparecchio interno di riscaldarsi adeguatamente prima di iniziare a funzionare.
- Se la temperatura della stanza è molto bassa, sull'apparecchio esterno potrebbe formarsi della brina, con conseguente possibile scadimento delle prestazioni dell'apparecchio. Per eliminare la brina, di tanto in tanto l'apparecchio attiva automaticamente un ciclo, detto appunto di sbrinamento. Nel corso dello sbrinamento automatico, la spia OPERATION (rossa) si mette a lampeggiare, ed il riscaldamento viene temporaneamente interrotto.

#### Raffreddamento:

- Da usare per raffreddare la stanza.

#### Deumidificazione:

- Usare questa modalità per rinfrescare l'ambiente in modo non eccessivo, contemporaneamente deumidificandolo.
- Nella modalità di deumidificazione il riscaldamento non è possibile.
- In modalità di deumidificazione il condizionatore funziona a bassa velocità. Per regolare opportunamente l'umidità della stanza, la ventola dell'apparecchio interno si arresta di tanto in tanto. Inoltre, l'apparecchio funziona a bassa velocità anche nel corso del periodo iniziale di individuazione dell'umidità dell'ambiente.
- In modalità di deumidificazione non è possibile modificare manualmente la velocità della ventola.

#### Ventilazione:

- Usarla per far circolare l'aria nella stanza.

#### \* Durante la modalità di riscaldamento:

Predisporre il termostato ad una temperatura superiore a quella della stanza in quel momento. Il riscaldamento non può funzionare se il termostato viene predisposto ad un valore più basso della effettiva temperatura della stanza.

#### Durante la modalità di raffreddamento e deumidificazione:

Predisporre il termostato ad una temperatura inferiore a quella della stanza in quel momento. Il raffreddamento e la deumidificazione non possono funzionare se il termostato viene predisposto ad un valore più alto della effettiva temperatura della stanza. In modalità di raffreddamento, però, la ventilazione entra comunque in funzione.

#### Durante la modalità di ventilazione:

L'apparecchio non può essere utilizzato per il riscaldamento o il raffreddamento della stanza.

# FUNZIONAMENTO A MEZZO TIMER

Le istruzioni relative alla modalità di riscaldamento (\*) sono applicabili solo ai "modelli con riscaldamento e raffreddamento" (Ciclo invertito).

Prima di utilizzare la funzione del timer, verificare che l'orologio del telecomando sia stato predisposto all'ora esatta (vedere pag. 5).

## Timer di attivazione (ON) e di arresto (OFF)

### 1 Premere il tasto START/STOP (se l'apparecchio è già in funzione passare al successivo punto 2).

La spia rossa OPERATION dell'apparecchio interno si illumina.

### 2 Agire opportunamente sul tasto TIMER per selezionare la funzione di predisposizione dell'ora di attivazione (ON) o di arresto (OFF).

Ad ogni successiva pressione del tasto, le funzioni del timer cambiano nell'ordine seguente:

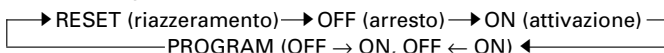

La spia verde TIMER dell'apparecchio interno si illumina.

### 3 Agire opportunamente sui tasti SET TIME per designare l'ora di attivazione (ON) o di arresto (OFF) desiderate.

Procedere alla designazione dell'ora mentre l'indicazione dell'ora lampeggia (per una durata di circa 5 secondi).

**Tasto +:** Premerlo per far avanzare l'ora.

**Tasto -:** Premerlo per far retrocedere l'ora.

Dopo circa 5 secondi sul quadrante ricompaiono tutte le indicazioni.

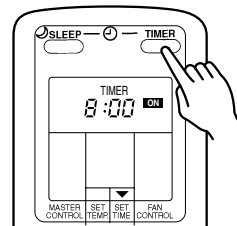

#### Cancelazione del timer

Agire sul tasto TIMER e selezionare la voce "TIMER RESET".

Il funzionamento del condizionatore ritorna alla modalità normale.

#### Modifica dell'ora designata

Ripetere le operazioni dei punti 2 e 3.

#### Arresto del funzionamento del condizionatore con timer attivato

Agire sul tasto START/STOP.

#### Modifica delle condizioni operative

Se si desidera passare ad altre condizioni operative (modificando la modalità, la velocità della ventola, o la predisposizione del termostato) dopo aver proceduto alla predisposizione del timer, attendere che tutte le indicazioni siano riapparse sul quadrante, e premere poi i tasti necessari a modificare le condizioni operative desiderate.

## Uso della funzione di programmazione del timer

### 1 Premere il tasto START/STOP (se l'apparecchio è già in funzione, passare al successivo punto 2).

La spia rossa OPERATION dell'apparecchio interno si illumina.

### 2 Predisporre le ore desiderate per la disattivazione (OFF) e l'attivazione (ON) del condizionatore.

Per le relative predisposizioni, vedere il paragrafo precedente "Timer di attivazione (ON) e di arresto (OFF)".

Dopo circa 5 secondi sul quadrante ricompaiono tutte le indicazioni.

La spia verde TIMER dell'apparecchio interno si illumina.

### 3 Agire opportunamente sul tasto TIMER per selezionare la funzione PROGRAM (compaiono OFF -> ON, o OFF -> ON).

Sul quadrante compaiono alternativamente le indicazioni per l'ora di spegnimento (OFF timer) e l'ora di attivazione (ON timer), e successivamente l'ora predisposta per l'operazione che deve verificarsi per prima.

- Il timer a programma inizia a funzionare. Se la predisposizione è stata fatta in modo che il timer per l'attivazione (ON) debba entrare in funzione per primo, a questo punto il FUNZIONAMENTO del condizionatore si arresta.

Dopo circa 5 secondi sul quadrante ricompaiono tutte le indicazioni.

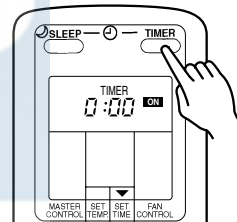

#### Cancelazione del timer

Agire sul tasto TIMER e selezionare la voce "TIMER RESET".

Il funzionamento del condizionatore ritorna alla modalità normale.

#### Modifica delle ore designate

1. Attenersi alle istruzioni date al paragrafo "Timer di attivazione (ON) e di arresto (OFF)" per la selezione delle predisposizioni che si vogliono modificare.
2. Agire sul tasto TIMER e selezionare OFF -> ON o OFF -> ON.

#### Arresto del funzionamento del condizionatore con timer attivato

Agire sul tasto START/STOP.

#### Modifica delle condizioni operative

Se si desidera passare ad altre condizioni operative (modificando la modalità, la velocità della ventola, o la predisposizione del termostato) dopo aver proceduto alla predisposizione del timer, attendere che tutte le indicazioni siano riapparse sul quadrante, e premere poi i tasti necessari a modificare le condizioni operative desiderate.



# FUNZIONAMENTO A MEZZO TIMER

## Note sulla programmazione del timer

- Il timer a programma consente di integrare le funzioni di spegnimento (OFF) e di accensione (ON) in una singola sequenza. La sequenza può essere costituita dallo spegnimento seguito dall'accensione, o dall'accensione seguita dallo spegnimento, purché entro un periodo massimo di 24 ore.
- La prima funzione del timer ad essere attivata è quella la cui ora di attivazione è più vicina all'ora del momento. L'ordine dell'entrata in funzione delle operazioni viene indicata dalla direzione della freccia presente sul quadrante del telecomando (OFF → ON, o OFF ← ON).
- Un esempio di un possibile uso di questa programmazione del timer può essere quella di far arrestare il funzionamento automaticamente (OFF) dopo essersi coricati, e di farlo nuovamente attivare (ON) il mattino dopo, prima di alzarsi.

## Attivazione del timer

- La funzione timer serve a portare la temperatura della stanza a un valore confortevole per l'ora impostata: l'unità viene attivata automaticamente prima dell'ora impostata in modo che venga raggiunta la temperatura desiderata per il momento prescelto.
  - Più calda è l'estate o più freddo è l'inverno, più presto inizierà il funzionamento dell'apparecchio.
- \* In modalità di riscaldamento .. da 45 a 10 minuti prima dell'ora impostata.  
In modalità di raffreddamento..... da 20 a 10 prima dell'ora impostata.  
In modalità di ventilazione ..... all'ora impostata.

# FUNZIONAMENTO CON SPEGNIMENTO A TEMPO (SLEEP)

Le istruzioni relative alla modalità di riscaldamento (\*) sono applicabili solo ai "modelli con riscaldamento e raffreddamento" (Ciclo invertito).

A differenza di altre funzioni del timer, la funzione SLEEP serve a determinare un certo periodo di tempo al termine del quale si vuole che l'apparecchio si arresti.

## Uso del timer con spegnimento a tempo

Con il condizionatore in funzione o in posizione di arresto, premere il tasto SLEEP.

La spia rossa OPERATION e la spia verde TIMER si illuminano entrambe.

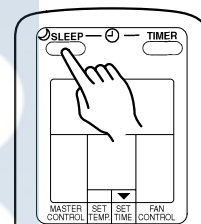

## Modifica del tempo predisposto

Premere di nuovo il tasto SLEEP e selezionare il periodo di tempo desiderato per mezzo dei tasti di predisposizione dell'ora.

Procedere alla designazione mentre l'indicazione dell'ora continua a lampeggiare (per circa 5 secondi).

Tasto (+): Premerlo per far avanzare l'ora.

Tasto (-): Premerlo per far retrocedere l'ora.

## Cancllazione del timer:

Agire sul tasto TIMER e selezionare la voce "TIMER RESET".

Il funzionamento del condizionatore ritorna alla modalità normale.

## Arresto del funzionamento del condizionatore con timer attivato:

Agire sul tasto START/STOP.

Dopo circa 5 secondi sul quadrante ricompaiono tutte le indicazioni.

## Note sul timer per spegnimento a tempo

Per evitare un eccessivo riscaldamento o raffreddamento nel corso del riposo, la funzione del timer SLEEP modifica automaticamente le predisposizioni del termostato in relazione al periodo di tempo predisposto. Trascorso il periodo di tempo designato, il condizionatore si arresta definitivamente.

### \*Durante il funzionamento per riscaldamento:

Attivando il timer SLEEP, la predisposizione del termostato viene automaticamente abbassata di 1 °C ogni circa 30 minuti. Quando il termostato si è abbassato di un totale di 4 °C, la predisposizione del termostato a quel momento viene conservata sino allo scadere del periodo di tempo designato, momento in cui il condizionatore automaticamente si disattiva.

### Durante il funzionamento per raffreddamento o deumidificazione:

Attivando il timer SLEEP, la predisposizione del termostato viene automaticamente elevata di 1 °C ogni circa 60 minuti. Quando il termostato si è alzato di un totale di 2 °C, la predisposizione del termostato a quel momento viene conservata sino allo scadere del periodo di tempo designato, momento in cui il condizionatore automaticamente si disattiva.

### Predisposizione del timer SLEEP

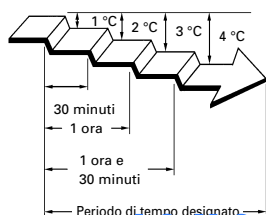

### Predisposizione del timer SLEEP

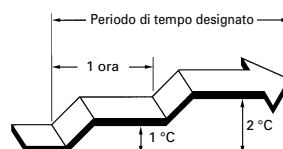

# REGOLAZIONE DELLA DIREZIONE DEL FLUSSO D'ARIA

Le istruzioni relative alla modalità di riscaldamento (\*) sono applicabili solo ai "modelli con riscaldamento e raffreddamento" (Ciclo invertito). La direzione verticale (alto-basso) del flusso d'aria viene regolata premendo il tasto AIR FLOW DIRECTION VERTICAL SET (regolazione direzione verticale del flusso d'aria) del telecomando a infrarossi. La direzione orizzontale (destra-sinistra) del flusso d'aria viene regolata premendo il tasto AIR FLOW DIRECTION HORIZONTAL SET (regolazione direzione orizzontale del flusso d'aria) del telecomando a infrarossi.

## Regolazione del flusso d'aria in direzione verticale

### Agire sul tasto air flow direction.

Ad ogni successiva pressione del tasto, la gamma della direzione cambia nell'ordine seguente:

① ↔ ② ↔ ③ ↔ ④ ↔ ⑤

#### Tipi di predisposizione per la direzione del flusso d'aria:

①,②,③ : In modalità di raffreddamento o di deumidificazione  
 ①,②,③,④,⑤ : \* In modalità di riscaldamento

Le indicazioni visualizzate sul quadrante del telecomando non cambiano.

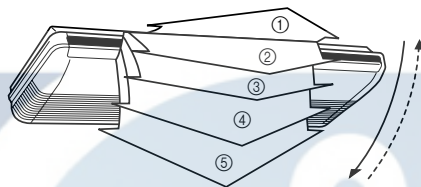

Fig. 7

- Provvedere alla regolazione del flusso dell'aria nell'ambito delle gamme sopra indicate.
- La direzione del flusso d'aria in verticale viene fissata automaticamente come indicato in figura, in relazione al tipo di funzionamento selezionato.  
 Flusso orizzontale ① : In modalità di raffreddamento e di deumidificazione  
 Flusso verso il basso ⑤ : \* In modalità di riscaldamento
- Durante il funzionamento in modalità automatica (AUTO), la direzione del flusso d'aria rimane in orizzontale ① per il primo minuto di funzionamento. In questo periodo di tempo la regolazione della direzione non può essere effettuata.

## Regolazione orizzontale del flusso d'aria

### Agire sul tasto di regolazione della direzione orizzontale del flusso d'aria (AIR FLOW DIRECTION HORIZONTAL SET).

Ogni volta che si preme il tasto, la direzione del flusso d'aria cambia come segue:

① ↔ ② ↔ ③ ↔ ④ ↔ ⑤

Il display del telecomando a infrarossi non cambia.

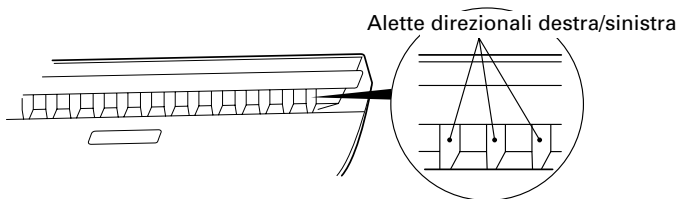

- Effettuare le regolazioni della direzione del flusso d'aria all'interno delle fasce indicate qui sopra.

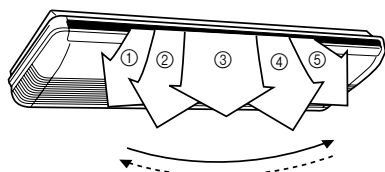
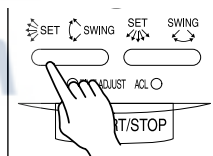

Fig. 8

## ⚠ PERICOLO!

Non inserire le dita o altri oggetti estranei nelle bocche di uscita del flusso d'aria, in quanto questo potrebbe causare lesioni fisiche.

- Usare sempre il tasto di regolazione della direzione del flusso d'aria dell'apparecchio per regolare le manopole della direzione del flusso d'aria verso l'alto/il basso o le alette del flusso d'aria verso destra/sinistra. Ogni eventuale tentativo di regolazione manuale delle alette rischia di causare un funzionamento non corretto. In tali casi fermare l'apparecchio e riavviarlo. Le alette devono funzionare di nuovo correttamente.
- In modalità di raffreddamento e deumidificazione non lasciare le alette direzionali del flusso d'aria posizionate per lunghi periodi di tempo nella gamma (④-⑤), perché ciò potrebbe causare la condensazione del vapore acqueo nelle vicinanze delle bocche di uscita del flusso d'aria, con conseguente possibile sgocciolio sul pavimento.
- Se si utilizza il condizionatore in un ambiente con bambini, anziani o persone malate, studiare attentamente la direzione del flusso d'aria e la temperatura della stanza prima di procedere alle opportune regolazioni.



**Esempio:** Quando è predisposto su direzione verticale dell'aria

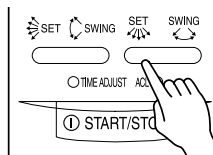

**Esempio:** Quando è predisposto su direzione orizzontale dell'aria

# FUNZIONAMENTO AD OSCILLAZIONE

Avviare il funzionamento dell'apparecchio prima di eseguire le operazioni seguenti.

## Selezione del funzionamento ad oscillazione verticale del flusso d'aria

### Agire sul tasto AIR FLOW DIRECTIONAL VERTICAL SWING.

La spia SWING (VERTICAL SWING) (arancione) si illumina.

In questa modalità, le alette della direzione verticale del flusso d'aria oscillano automaticamente per inviare il flusso d'aria verso l'alto e verso il basso.

## Arresto del funzionamento a oscillazione verticale

### Premere di nuovo il tasto AIR FLOW DIRECTIONAL VERTICAL SWING.

La spia SWING (VERTICAL SWING) si spegne.

La direzione del flusso d'aria ritorna alla predisposizione in essere prima del funzionamento ad oscillazione.

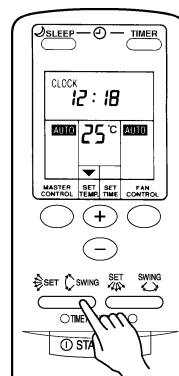

**Esempio:** Quando è predisposto su oscillazione vertical

## Note sul funzionamento ad oscillazione verticale

- La gamma dell'oscillazione dipende dalla direzione del flusso d'aria predisposta in precedenza.

Direzione impostata	Gamma dell'oscillazione
①	da ① a ③
②	da ① a ③
③	da ② a ④
④	da ③ a ⑤
⑤	da ① a ⑤ (Tutta la gamma)

Tutta la gamma delle direzioni (Vedi pagina 10, Fig. 7)

- Se la gamma dell'oscillazione non è quella desiderata, agire sul tasto di regolazione della direzione verticale del telecomando a infrarossi per modificare la gamma stessa.
- Il funzionamento ad oscillazione può arrestarsi temporaneamente se la ventola del condizionatore non è in funzione o ruota a velocità molto bassa.
- In modalità di raffreddamento e deumidificazione non lasciare le alette direzionali del flusso d'aria posizionate per lunghi periodi di tempo nella gamma di riscaldamento (④-⑤), perché ciò potrebbe causare la condensazione del vapore acqueo nelle vicinanze delle bocche di uscita del flusso d'aria, con conseguente possibile sgocciolio sul pavimento.

## Selezione del funzionamento ad oscillazione orizzontale del flusso d'aria

### Premere il tasto AIR FLOW DIRECTIONAL HORIZONTAL SWING.

La spia SWING (HORIZONTAL SWING) (arancione) si illumina.

In questa modalità, le alette della direzione del flusso d'aria verso destra/sinistra oscillano automaticamente per inviare il flusso d'aria verso destra o sinistra.

## Arresto del funzionamento a oscillazione orizzontale

### Premere di nuovo il tasto AIR FLOW DIRECTIONAL HORIZONTAL SWING.

La spia SWING (HORIZONTAL SWING) si spegne.

La direzione del flusso d'aria ritorna alla predisposizione in essere prima del funzionamento ad oscillazione.

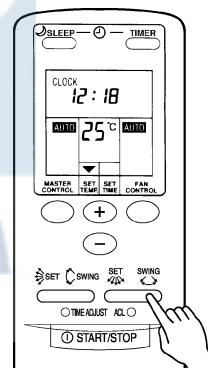

**Esempio:** Quando è predisposto su oscillazione orizzontale

## Note sul funzionamento ad oscillazione orizzontale

- La gamma dell'oscillazione dipende dalla direzione del flusso d'aria predisposta in precedenza.

Direzione impostata	Gamma dell'oscillazione
①	da ① a ⑤ (Tutta la gamma)
②	da ① a ③
③	da ② a ④
④	da ③ a ⑤
⑤	da ① a ⑤ (Tutta la gamma)

Tutta la gamma delle direzioni (Vedi pagina 10, Fig. 8).

- Se la gamma dell'oscillazione non è quella desiderata, agire sul tasto di regolazione della direzione orizzontale del telecomando a infrarossi per modificare la gamma stessa.
- Il funzionamento ad oscillazione può arrestarsi temporaneamente se la ventola del condizionatore non è in funzione o ruota a velocità molto bassa.

# FUNZIONAMENTO MANUALE-AUTOMATICO

Utilizzare la modalità di funzionamento MANUAL AUTO nel caso in cui il telecomando sia stato perduto, o non sia comunque altrimenti disponibile o utilizzabile.

## Uso dei comandi dell'apparecchio principale

### Agire sul tasto MANUAL AUTO del pannello di comando dell'apparecchio principale.

Per arrestare il funzionamento, premere di nuovo il tasto MANUAL AUTO.

## ⚠ AVVERTENZA!

Non premere il tasto MANUAL AUTO con le mani bagnate o con un oggetto appuntito, per evitare il rischio di scosse elettriche o un cattivo funzionamento dell'unità.

- Il condizionatore azionato per mezzo dei comandi presenti sull'apparecchio principale funziona allo stesso modo che si ottiene selezionando la modalità automatica (AUTO) del telecomando (vedere a pag. 7).
- La velocità di ventilazione selezionata sarà "AUTO" e il termostato sarà impostato su 23 °C.

## CURA E MANUTENZIONE

### ⚠ AVVERTENZA!

- Prima di procedere alla pulizia dell'apparecchio, arrestarlo, se in funzione, e staccare il cavo di alimentazione di corrente dell'apparecchio.
- Disattivare l'interruttore principale della linea di alimentazione.

## Pulizia dei filtri dell'aria

### 1. Tirare i filtri dell'aria verso l'alto per rimuoverli.

Rimuovere i filtri dell'aria sollevando le manopole e tirandoli poi verso di sé.

Filtro dell'aria

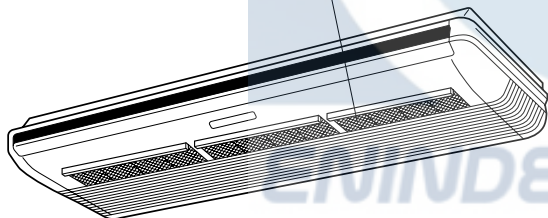

### 3. Riattaccare i filtri dell'aria alla griglia di ingresso.

I filtri dell'aria si adattano alla parte interna della griglia di ingresso.

- La polvere deve essere eliminata dal filtro con un aspirapolvere, o lavando i filtri con un debole detergente sciolto in acqua tiepida. Se si lavano i filtri, è poi necessario lasciarli ben asciugare in un luogo all'ombra prima di rimontarli.
- L'eventuale accumulo di polvere e sporco sui filtri causa la riduzione del flusso d'aria, con una conseguente diminuzione dell'efficienza di funzionamento ed aumento del rumore.
- In periodi di uso normale, i filtri dell'aria devono essere puliti ogni quattro settimane circa.

### 2. Pulire i filtri dell'aria.

Rimuovere la polvere dai filtri dell'aria con un aspiratore o lavandoli. Una volta lavati, farli asciugare in un'area protetta dalla luce del sole.

- A seguito di un lungo uso, polvere e sporco possono accumularsi all'interno dell'apparecchio, riducendone le prestazioni. Oltre alla normale pulizia effettuata dall'utente, si consiglia di far controllare periodicamente l'apparecchio. Per ulteriori informazioni, rivolgersi a personale di servizio autorizzato.
- Per la pulizia del corpo dell'apparecchio non usare acqua calda a temperatura superiore a 40 °C, polveri per pulizia abrasive, o agenti volatili quali benzene o solventi.
- Non usare spray per capelli o insetticidi nelle vicinanze del condizionatore.
- Prima di mettere l'apparecchio a riposo per lunghi periodi (un mese o più), lasciarlo funzionare in modalità di ventilazione per almeno una mezza giornata per consentire alle parti interne di asciugarsi completamente.

# SELEZIONE DEL CODICE SEGNALE DEL TELECOMANDO

Se vi sono due o più condizionatori installati in una stanza e il telecomando controlla un condizionatore diverso da quello che si desidera impostare, modificare il codice segnale del telecomando in modo che controlli il condizionatore che si desidera impostare (quattro selezioni possibili).

Se vi sono due o più condizionatori installati in una stanza, contattare il proprio rivenditore per impostare i singoli codici segnale per ogni condizionatore.



## Selezione del codice segnale del telecomando

Per selezionare il codice segnale del telecomando, eseguire le operazioni indicate di seguito. (Nota: il condizionatore può ricevere un codice segnale solo se è stato opportunamente impostato.)

**1** Premere il tasto **START/STOP** (Fig. 4 ⑰) fino a quando l'orologio non appare sul quadrante del telecomando.

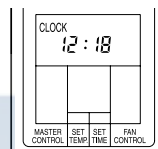

**2** Premere il tasto **MASTER CONTROL** (Fig. 4 ⑱) per almeno cinque secondi per visualizzare il codice segnale corrente (inizialmente impostato su **A**).

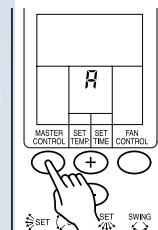

**3** Premere i tasti **+/-** (Fig. 4 ⑲) per passare in rassegna i codici segnale disponibili: **A** → **b** → **c** → **d**. Il codice visualizzato sul quadrante deve corrispondere al codice segnale del condizionatore.

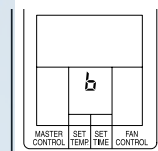

**4** Premere di nuovo il tasto **MASTER CONTROL** per rivisualizzare l'orologio. Il codice segnale verrà modificato.

Se non viene premuto alcun tasto entro 30 secondi dalla visualizzazione del codice segnale, il sistema ripristina la visualizzazione originale dell'orologio. In tal caso, ripetere la procedura dal punto 1.

In fabbrica il condizionatore viene impostato sul codice segnale A. Se si desidera modificare il codice segnale, contattare il proprio rivenditore.

Quando le batterie del telecomando vengono sostituite, viene ripristinato il codice segnale A nel telecomando. Se si usa un codice segnale diverso da A, dopo la sostituzione delle batterie reimpostare il codice appropriato. Se non si conosce l'impostazione del codice segnale del condizionatore, provare ciascun codice segnale (**A** → **b** → **c** → **d**) fino ad individuare quello su cui è impostato il condizionatore.

# DIAGNOSTICA

Le istruzioni relative alla modalità di riscaldamento (\*) sono applicabili solo ai “modelli con riscaldamento e raffreddamento” (Ciclo invertito).



In caso di malfunzionamento (odore di bruciato, ecc.), arrestare immediatamente il funzionamento del condizionatore, disattivare l'interruttore principale della linea di alimentazione e rivolgersi a personale autorizzato.

La semplice disattivazione dell'apparecchio non lo staccherà completamente dalla sorgente di energia. Per garantire il completo distacco dalla corrente di rete occorre disattivare l'interruttore principale della linea di alimentazione.

Prima di rivolgersi a personale specializzato, effettuare i controlli seguenti:

	Sintomo	Problemi	Vedi pag.
NORMALI FUNZIONI	All'avvio, l'apparecchio non entra subito in funzione:	<ul style="list-style-type: none"> <li>● Se il condizionatore viene arrestato e fatto immediatamente ripartire, il compressore non entra in funzione per circa 3 minuti, onde prevenire la possibile bruciatura dei fusibili.</li> <li>● Ogni volta che si stacca il cavo di alimentazione della presa di corrente e lo si reinserisce nella presa stessa, entra in funzione per circa 3 minuti un circuito di protezione che impedisce il funzionamento dell'apparecchio in quel periodo.</li> </ul>	—
	Si odono rumori:	<ul style="list-style-type: none"> <li>● Nel corso del funzionamento, e subito dopo l'arresto dell'apparecchio, si può percepire il rumore dell'acqua che scorre nei tubi del condizionatore. Il rumore può essere particolarmente evidente per circa 2 o 3 minuti dopo l'inizio del funzionamento (rumore del liquido refrigerante che si muove all'interno dell'apparecchio).</li> <li>● Nel corso del funzionamento si può percepire un leggero stridio, che è la conseguenza delle microscopiche espansioni e contrazioni del coperchio anteriore, dovute a cambi di temperatura.</li> </ul>	—
		*● Durante il funzionamento come riscaldamento, si può notare un rumore simile a uno sfrigolio. Tale rumore è causato dallo sbrinatoro automatico.	15
	Odori vari:	<ul style="list-style-type: none"> <li>● L'apparecchio interno può emettere degli odori, che sono il risultato dell'assorbimento all'interno del condizionatore di odori esistenti nell'ambiente circostante (odori di mobili, di sigarette e simili).</li> </ul>	—
	Emissioni di vapori o nebbiolina:	<ul style="list-style-type: none"> <li>● Nel corso del funzionamento per raffreddamento o deumidificazione, si può notare l'emissione di una leggera nebbiolina emessa dall'apparecchio interno. L'improvviso raffreddamento dell'aria dell'ambiente da parte dell'aria fredda emessa dal condizionatore causa la condensazione dell'umidità e produce una leggera foschia.</li> </ul>	—
		*● Durante il funzionamento come riscaldamento, il ventilatore dell'unità esterna potrebbe fermarsi, e si potrebbe vedere del vapore che si solleva dall'unità. Questo è causato dallo sbrinatoro automatico.	15
	Il flusso dell'aria è debole o si interrompe:	*● Al momento dell'avvio del riscaldamento, la velocità della ventola viene mantenuta bassa per consentire alle parti interne di riscaldarsi progressivamente.	—
		*● In fase di riscaldamento, se la temperatura della stanza sale oltre il livello prestabilito con il termostato, l'apparecchio esterno si arresta, e l'apparecchio interno funziona ad una bassa velocità della ventola. Se si desidera una temperatura più alta, selezionarla sull'unità di controllo remota.	—
		*● Durante il riscaldamento, l'apparecchio si arresta temporaneamente (per un periodo variabile da 7 a 15 minuti) quando viene attivata la modalità di sbrinamento automatico. Durante il funzionamento per lo sbrinamento automatico, la spia OPERATION lampeggia.	15
		● La ventola potrebbe funzionare a bassa velocità durante la deumidificazione, o quando l'apparecchio si trova in fase di individuazione della temperatura dell'ambiente.	6
	● Durante il funzionamento in monitor automatico, la ventola gira a velocità molto bassa.	6	
Fuoriuscita di acqua dall'apparecchio esterno:	*● Durante il funzionamento come riscaldamento, l'unità esterna può perdere acqua a causa dello sbrinamento automatico.	15	

# DIAGNOSTICA

Le istruzioni relative alla modalità di riscaldamento (\*) sono applicabili solo ai “modelli con riscaldamento e raffreddamento” (Ciclo invertito).

	Sintomo	Punti da controllare	Vedi pag.
CONTROLLARE ANCORA UNA VOLTA	L'apparecchio non funziona del tutto:	<ul style="list-style-type: none"><li>● Controllare che la spina del cavo di alimentazione non sia staccata dalla presa di corrente.</li><li>● Controllare che non si sia verificata una caduta di corrente.</li><li>● Controllare che non vi siano fusibili bruciati, o che non sia scattato l'interruttore di linea o l'interruttore salvavita.</li></ul>	—
		<ul style="list-style-type: none"><li>● Controllare che il timer non sia inserito.</li></ul>	8 e 9
	Scadenti prestazioni di raffreddamento (o* riscaldamento):	<ul style="list-style-type: none"><li>● Filtri dell'aria sporchi.</li><li>● Griglie di aspirazione dell'aria o bocca di emissione del flusso d'aria bloccate.</li><li>● Verificare se la predisposizione del termostato per la temperatura della stanza è stata effettuata in modo corretto.</li><li>● Controllare che non vi siano finestre aperte.</li><li>● In fase di raffreddamento, controllare che non vi siano finestre dalle quali entrano i raggi del sole. Tirare eventualmente le tende.</li><li>● In fase di raffreddamento, controllare che nella stanza non siano in funzione altri apparecchi di riscaldamento, apparecchi che emettono calore, quali computer. La presenza di numerose persone è anche un fattore importante.</li></ul>	—
	L'apparecchio funziona in modo diverso da come si vorrebbe, agendo sul telecomando:	<ul style="list-style-type: none"><li>● Le batterie del telecomando sono esaurite.</li><li>● Le batterie del telecomando non sono state inserite in modo corretto.</li></ul>	5
	Il segnale non viene ricevuto dopo la sostituzione delle batterie del telecomando:	<ul style="list-style-type: none"><li>● Controllare se il codice segnale usato per il condizionatore è diverso dal codice A.</li></ul>	13

Se il problema persiste anche dopo questi controlli, o se si nota odore di bruciato, o se la spia del TIMER lampeggia, smettere immediatamente di utilizzare l'apparecchio staccare la spina dalla presa di corrente, e rivolgersi a personale di servizio autorizzato.

## GENERALITÀ SUL FUNZIONAMENTO

Le istruzioni relative alla modalità di riscaldamento (\*) sono applicabili solo ai “modelli con riscaldamento e raffreddamento” (Ciclo invertito).

### Funzionamento e prestazioni

#### \*Prestazioni di riscaldamento

- Questo condizionatore utilizza una pompa di calore che assorbe il calore dall'aria esterna e lo trasferisce all'interno. Come risultato, le prestazioni di riscaldamento si riducono se la temperatura dell'aria esterna scende. Se si ritiene insufficiente il riscaldamento della stanza, si consiglia di utilizzare questo condizionatore in combinazione con altri apparecchi di riscaldamento.
- I condizionatori del tipo a pompa di calore utilizzano la ricircolazione dell'aria calda per scaldare l'intero ambiente. Come risultato occorre qualche tempo, dall'avvio del funzionamento dell'apparecchio, prima che l'intera stanza si riscaldi.

#### \*Quando le temperature interna ed esterna sono alte

- Se le temperature interna ed esterna sono alte durante l'attivazione del modo riscaldamento, può succedere che il ventilatore della sezione esterna talvolta si arresti.

#### \*Sbrinamento automatico a controllo computerizzato

- Se la temperatura dell'aria esterna è molto bassa e l'umidità è elevata, l'uso della funzione di riscaldamento può provocare il formarsi di brina all'interno dell'apparecchio esterno, con conseguente scadimento delle prestazioni del condizionatore.

Per prevenire questi problemi, l'apparecchio contiene un microcomputer che controlla in modo automatico il dispositivo di sbrinamento. Se si forma della brina, il riscaldamento viene temporaneamente interrotto, ed entra in funzione (per un periodo variabile da 4 a 15 minuti) il circuito automatico di sbrinamento.

Nel corso dello sbrinamento automatico la spia OPERATION (rossa) lampeggia.

#### Ridotto raffreddamento della stanza

- Quando la temperatura esterna diminuisce, i ventilatori della stessa possono essere commutati su bassa.

# GENERALITÀ SUL FUNZIONAMENTO

## Riavvio automatico

### In caso di interruzione dell'alimentazione

- Se, ad apparecchio in funzione, l'alimentazione si interrompe momentaneamente a seguito di caduta di corrente, o altro, al momento del ripristino della corrente, il condizionatore si rimette automaticamente in funzione nella stessa modalità in cui si trovava al momento dell'interruzione.
- In caso di interruzione dell'alimentazione nel corso del funzionamento tramite timer, l'ora su cui il timer si trova predisposto viene riportata all'ora normale, e l'apparecchio avvia (o termina) il funzionamento alla nuova ora che si trova così predisposta. Nel caso in cui si verifichi un tale errore di funzionamento del timer, la spia TIMER si mette a lampeggiare (vedere pag. 4).
- L'uso di dispositivi elettrici (rasoi elettrici, asciugacapelli, ecc.) o di apparecchi mobili per radiocomunicazioni (radiotrasmittenti) nelle vicinanze dell'apparecchio può causare degli errori nel funzionamento del condizionatore. In questi casi, staccare temporaneamente la spina dalla presa di corrente, ricollegarla dopo un breve periodo, e usare poi il telecomando per rimettere in funzione il condizionatore.

