

**AIR CONDITIONER
CEILING TYPE**

**OPERATING MANUAL
BEDIENUNGSANLEITUNG
MODE D'EMPLOI
MANUAL DE FUNCIONAMIENTO
MANUALE DI ISTRUZIONI
ΕΓΧΕΙΡΙΔΙΟ ΛΕΙΤΟΥΡΓΙΑΣ
РУКОВОДСТВО ПО ЭКСПЛУАТАЦИИ
MANUAL DE INSTRUÇÕES**

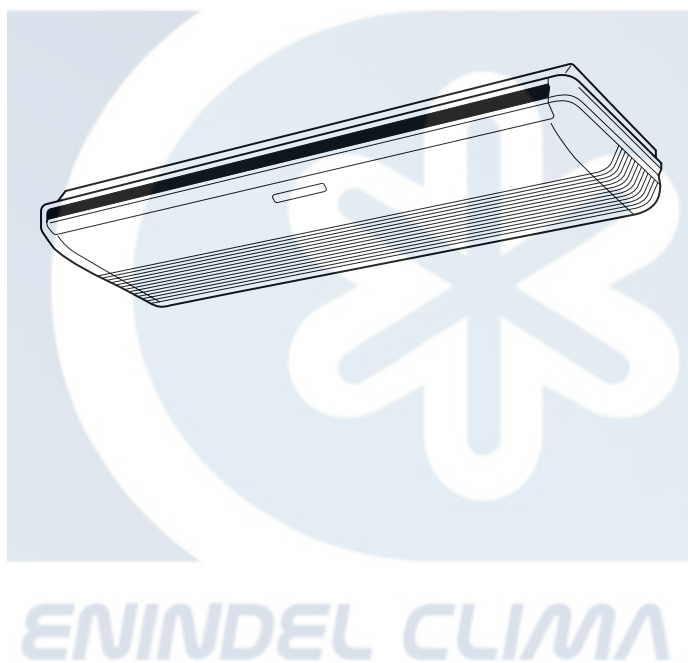

English

Deutsch

Français

Español

Italiano

Ελληνικά

Русский

Português

**KEEP THIS MANUAL FOR FUTURE REFERENCE
DIESE ANLEITUNG BITTE SORGFÄLTIG AUFBEWAHREN
CONSERVEZ CE MODE D'EMPLOI AFIN DE POUVOIR VOUS Y RÉFÉRER ULTÉRIEUREMENT
GUARDE ESTE MANUAL PARA PODERLO CONSULTAR EN EL FUTURO
CONSERVARE QUESTO MANUALE PER OGNI EVENTUALE FUTURO RIFERIMENTO
ΚΡΑΤΗΣΤΕ ΤΟ ΕΓΧΕΙΡΙΔΙΟ ΓΙΑ ΜΕΛΛΟΝΤΙΚΗ ΑΝΑΦΟΡΑ
СОХРАНИТЕ НАСТОЯЩЕЕ РУКОВОДСТВО ДЛЯ БУДУЩИХ ССЫЛОК
GUARDE ESTE MANUAL PARA CONSULTA POSTERIOR**

P/N9378041011



WWW.ENINDEL.COM

ÍNDICE

PRECAUCIONES DE SEGURIDAD	1	FUNCIONAMIENTO DE VAIVÉN	5
DENOMINACIÓN DE LOS COMPONENTES	2	LIMPIEZA Y MANTENIMIENTO	6
FUNCIONAMIENTO	3	LOCALIZACIÓN DE AVERÍAS	7
FUNCIONAMIENTO MANUAL Y AUTOMÁTICO	3	CONSEJOS PARA EL FUNCIONAMIENTO	8
AJUSTE DE LA DIRECCIÓN DE CIRCULACIÓN DEL AIRE	4		

PRECAUCIONES DE SEGURIDAD

- Antes de utilizar el aparato, lea todas estas "PRECAUCIONES DE SEGURIDAD" y realice el funcionamiento de la forma correcta.
- Las instrucciones de esta sección son sobre seguridad; asegúrese de mantener unas condiciones de funcionamiento seguras.
- Los símbolos "PELIGRO", "ADVERTENCIA" y "PRECAUCIÓN" tienen los siguientes significados en estas instrucciones:

 ¡PELIGRO!	Esta marca indica los procedimientos que, en caso de realizarse inadecuadamente, podrían causar la muerte o producir daños graves al usuario o al personal de servicio.
 ¡ADVERTENCIA!	Esta marca indica los procedimientos que, de realizarse incorrectamente, pueden ocasionar la muerte o daños graves al usuario.
 ¡PRECAUCIÓN!	Esta marca indica los procedimientos que, de realizarse incorrectamente, pueden ocasionar daños personales al usuario o daños a la propiedad.

¡PELIGRO!

- No intente instalar este acondicionador de aire usted mismo.
- Este aparato no tiene componentes que pueda reparar el usuario. Consulte siempre al personal de servicio autorizado para las reparaciones.
- Cuando se traslade, consulte siempre al personal de servicio autorizado para la desconexión y la instalación.
- No se enfríe excesivamente quedándose demasiado tiempo en el paso directo del aire de refrigeración.
- No introduzca los dedos ni otros objetos en el orificio de salida ni en las rejillas de entrada.
- No debe poner en funcionamiento el acondicionador de aire ni pararlo enchufando y desenchufando el cable de la alimentación.
- Tenga cuidado de no dañar el cable de alimentación.
- En caso de producirse mal funcionamiento (p.e. que huelga a quemado), detenga inmediatamente el aparato, corte el suministro eléctrico y póngase en contacto con el personal de servicio autorizado.

¡PRECAUCIÓN!

- Proporcione de vez en cuando ventilación durante el funcionamiento.
- No dirija el aire a hogares de fuego ni a estufas.
- No se suba sobre el acondicionador de aire ni ponga objetos encima.
- No cuelgue nada de la unidad interior.
- No ponga floreros ni recipientes de agua encima de los acondicionadores de aire.
- No exponga el acondicionador de aire directamente al agua.
- No ponga en funcionamiento el acondicionador de aire con las manos mojadas.
- Desconecte la fuente de la alimentación cuando no tenga la intención de utilizar el aparato durante períodos prolongados.
- Apague siempre el disyuntor eléctrico cada vez que limpie el acondicionador de aire o cambie el filtro de aire.
- Las válvulas de conexión se calientan durante el calentamiento del dispositivo manéjelas con precaución.
- Compruebe si hay daños en el soporte de instalación.
- La exposición prolongada al aire directo puede tener efectos adversos en las plantas y animales.
- Cuando reinicie el aparato después de no usarlo durante un periodo de tiempo prolongado en el invierno, encienda el interruptor de alimentación al menos 12 horas antes de activar la unidad.
- No beba el agua que se drena del acondicionador de aire.
- No lo utilice para aplicaciones relacionadas con almacenaje de comestibles, plantas ni animales, equipos de precisión, ni obras de arte.
- No aplique presión a las aletas del radiador.
- Siempre deberá funcionar con los filtros de aire instalados.
- No bloquee ni cubra la rejilla de entrada ni el orificio de salida.
- Asegúrese de que no haya ningún equipo electrónico a menos de un metro de la unidad interior y de la exterior.
- No instale el acondicionador de aire cerca de hogares de fuego ni de otros aparatos de calefacción.
- Al instalar la unidad interior y la exterior, tenga cuidado de evitar el acceso a los niños.
- No emplee gases inflamables cerca del acondicionador de aire.

DENOMINACIÓN DE LOS COMPONENTES

Las instrucciones sobre el modo calefacción (*) sólo sirven para el "MODELO DE REFRIGERACIÓN Y CALEFACCIÓN " (Ciclo inverso).

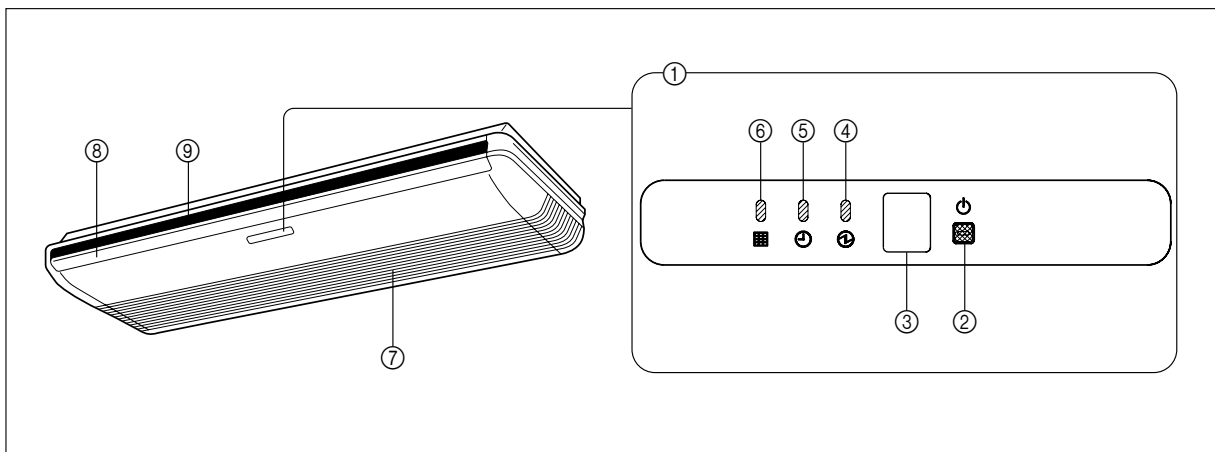

(OPCIÓN)

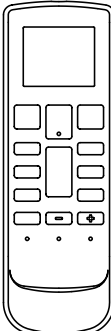

TIPO
INALÁMBRICO

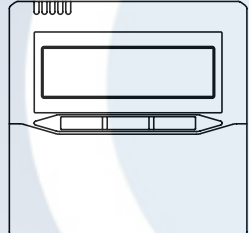

TIPO CABLEADO

Se puede seleccionar tanto el control remoto inalámbrico como el cableado.

Unidad interior

- ① Panel de control del funcionamiento
- ② Botón de funcionamiento manual/automático (MANUAL AUTO)
- ③ Receptor de señal de control remoto
- ④ Indicador de funcionamiento (OPERATION) (rojo)
- ⑤ Indicador del temporizador (TIMER) (verde)
- ⑥ Lámpara del FILTRO (naranja)
 - Si parpadea la lámpara indicadora del temporizador (TIMER) cuando el temporizador está funcionando, indica que ha ocurrido un fallo en el ajuste del temporizador (vea el Reinicio automático en la página 10).
- ⑦ Rejilla de entrada
- ⑧ Lamas deflectoras de arriba/abajo (UP/DOWN)
- ⑨ Palas deflectoras de derecha/izquierda (RIGHT/LEFT)
(Detrás de las lamas deflectoras de arriba/abajo (UP/DOWN))
- ⑩ CONTROL REMOTO

FUNCIONAMIENTO

Para conocer sobre el funcionamiento del control remoto y el temporizador, consulte el manual de funcionamiento que se suministra con la unidad.

Las operaciones dependen de la unidad de control remoto seleccionada.

FUNCIONAMIENTO MANUAL Y AUTOMÁTICO

Emplee el funcionamiento manual/automático (MANUAL AUTO) en el caso de que se pierda el mando a distancia o de que no pueda utilizarse.

Cómo emplear los controles de la unidad principal

Presione el botón de funcionamiento manual/automático (MANUAL AUTO) del panel de control de la unidad principal.

Para detener el funcionamiento, presione el botón MANUAL AUTO otra vez.

- Cuando se haga funcionar el acondicionador de aire con los controles de la unidad principal, funcionará en el mismo modo que el modo AUTO seleccionado en el mando a distancia. Sin embargo, en el caso de los Acondicionadores de aire multifuncionales (multi-type), el modelo de bomba de calor seguirá el modo de funcionamiento de la otra unidad interior.
- La velocidad seleccionada del ventilador será la de "AUTO", y el ajuste del termostato 24 °C.

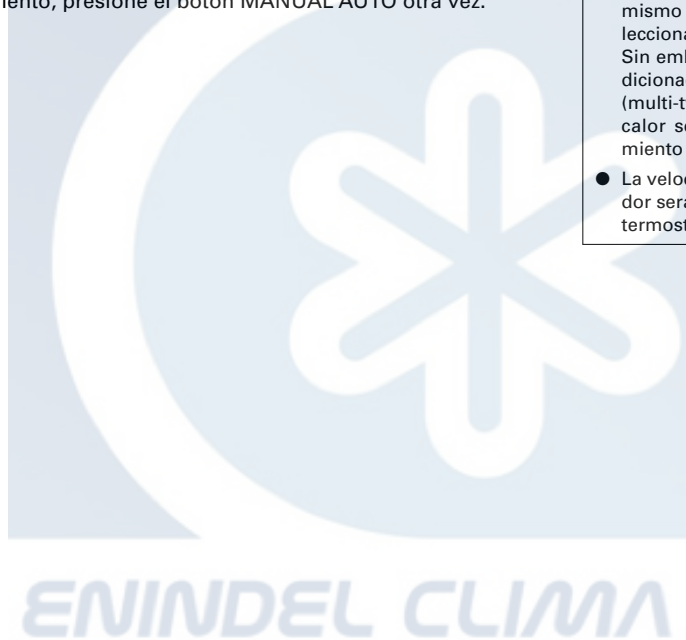

AJUSTE DE LA DIRECCIÓN DE CIRCULACIÓN DEL AIRE

Las instrucciones sobre el modo calefacción (*) sólo sirven para el "MODELO DE REFRIGERACIÓN Y CALEFACCIÓN" (Ciclo inverso)

Inicie el funcionamiento del acondicionador de aire antes de efectuar este procedimiento.

Ajuste de la dirección vertical del aire

El margen de dirección del aire cambia de la forma siguiente:



Tipos de ajustes de la dirección del flujo de aire:

- ①, ②, ③ : Durante los modos de refrigeración/deshumectación
- ①, ②, ③, ④, ⑤ : * Durante el modo de calefacción.

La visualización del mando no cambia.

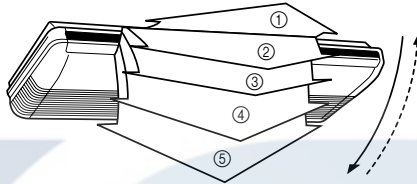

- Emplee los ajustes de la dirección del aire dentro de los márgenes arriba mostrados.
- La dirección del flujo de aire vertical se ajusta automáticamente, de acuerdo con el tipo de funcionamiento seleccionado.
 - Flujo horizontal ① : Durante el modo de refrigeración/deshumectación
 - Flujo descendente ⑤ : * Durante el modo de calefacción
- Durante el funcionamiento en el modo automático (AUTO), el primer minuto después de haberse puesto en funcionamiento, el flujo de aire será horizontal ①; la dirección del aire no podrá ajustarse durante este período.

⚠ ¡PRECAUCIÓN!

- Cualquier intento por mover manualmente las lamas deflectoras arriba/abajo (UP/DOWN) o las palas deflectoras derecha/izquierda (RIGHT/LEFT) puede ocasionar un funcionamiento inadecuado; en tales casos, apague el equipo y vuélvalo a encender. Las lamas deflectoras deben empezar a funcionar correctamente otra vez.
- Durante el funcionamiento de refrigeración y de deshumectación, no mueva las lamas deflectoras del flujo de aire en el margen de calefacción (④-⑤) durante los períodos prolongados de tiempo, porque el vapor del agua puede condensarse cerca de las lamas deflectoras de salida y pueden caer gotas de agua desde el acondicionador de aire. En el modo de Refrigeración y Deshumectación, si las palas deflectoras se dejan en la posición de calefacción por más de 30 minutos, estas regresarán automáticamente a su posición ③.
- Cuando se utiliza en una sala con niños, ancianos, o enfermos, la dirección del aire y la temperatura de la sala deben ajustarse teniendo en cuenta las circunstancias.

Ajuste horizontal de la dirección del aire

La dirección del aire cambia de la forma siguiente:



La pantalla del mando a distancia no cambia.

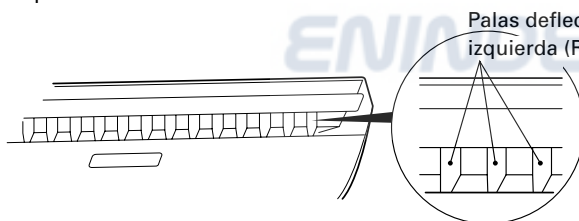

- Emplee los ajustes de la dirección del aire en el orden expuesto anteriormente.

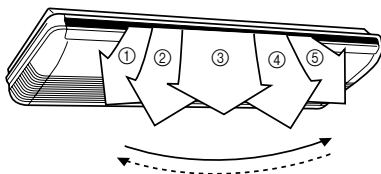

FUNCIONAMIENTO DE VAIVÉN

Inicie el funcionamiento del acondicionador de aire antes de efectuar este procedimiento.

Para seleccionar el funcionamiento de vaivén (SWING) vertical

En este modo, las lamas deflectoras (arriba-abajo (UP/DOWN)) de la dirección del aire funcionarán automáticamente en vaivén (SWING) para dirigir el aire hacia arriba y hacia abajo.

Para detener el funcionamiento de vaivén (SWING) vertical

La dirección del flujo de aire volverá a ser la seleccionada antes del vaivén.

Observaciones sobre el funcionamiento de vaivén

El tipo de funcionamiento	Ciclo seguido por el vaivén
Refrigeración/Deshumectación	de ① a ④
Calefacción	de ③ a ⑤
Ventilación	de ① a ⑤

- El funcionamiento de vaivén puede detenerse temporalmente cuando el ventilador del acondicionador de aire no esté en funcionamiento, o cuando funcione a velocidades muy lentas.

Para seleccionar el funcionamiento de vaivén (SWING) horizontal

En este modo, las lamas deflectoras (derecha-izquierda (RIGHT/LEFT)) de la dirección del aire funcionarán automáticamente en vaivén para dirigir el aire hacia la derecha y hacia la izquierda.

Para detener el funcionamiento de vaivén (SWING) horizontal

La dirección del flujo de aire volverá a ser la seleccionada antes del vaivén.

Observaciones sobre el funcionamiento del vaivén

El tipo de funcionamiento	Ciclo seguido por el vaivén
Refrigeración/Deshumectación	de ① a ⑤ (todos)
Calefacción	de ① a ⑤ (todos)
Ventilación	de ① a ⑤ (todos)

- El funcionamiento del vaivén (SWING) puede detenerse temporalmente cuando el ventilador del acondicionador de aire no esté en funcionamiento, o cuando funcione a velocidades muy lentas.

ENINDEL CLIMA

LIMPIEZA Y MANTENIMIENTO



¡PRECAUCIÓN!

- Antes de limpiar la unidad, asegúrese de parar el funcionamiento del acondicionador de aire y de desconectar la alimentación.
- Desconecte el interruptor principal de alimentación.

Limpieza del filtro de aire

Cuando la lámpara del Filtro parpadea, retire el filtro y límpielo.

1. Tire de los filtros de aire hacia arriba para extraerlos.

Para retirar el filtro de aire, levántelo agarrándolo por la empuñadura mientras lo tira hacia usted.

Filtro de aire

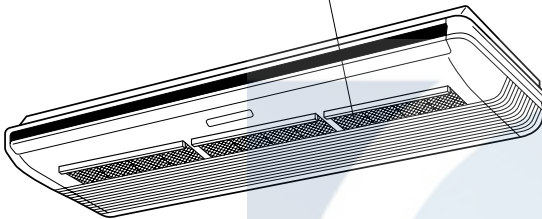

2. Limpie los filtros de aire.

Extraiga el polvo de los filtros de aire con un aspirador o lavándolo. Después de lavarlo, deje secar bien los filtros en un lugar en el que no toque la luz del sol.

3. Vuelva a encajar los filtros de aire a la rejilla de entrada.

Los filtros de aire encajan en la parte interior de la rejilla de entrada.

- Emplee una aspiradora para sacar el polvo acumulado del filtro de aire, o lávelo con una solución de detergente suave y agua tibia. Si lo ha lavado, séquelo bien en un lugar a la sombra antes de volverlo a instalar en el acondicionador de aire.
- Si se deja acumular el polvo en el filtro de aire, se reducirá el flujo de aire, reduciendo la eficacia del funcionamiento y aumentando el ruido.
- Después de encender el equipo, presione el botón del filtro en el control remoto para apagar la lámpara del filtro. (Para más detalles, consulte el manual de funcionamiento suministrado con el control remoto.)

- Cuando se usa durante períodos prolongados de tiempo, puede acumularse suciedad en el interior de la unidad, reduciendo su rendimiento. Recomendamos inspeccionar regularmente la unidad además de la limpieza y cuidados regulares. Para más información, consulte al personal de servicio autorizado.
- Cuando limpie el exterior de la unidad, no emplee nunca agua que esté más caliente de 40 °C, agentes abrasivos fuertes o agentes volátiles como por ejemplo bencina o disolventes.
- No exponga el cuerpo de la unidad a insecticidas ni rociadores para el cabello líquidos.
- Cuando no se proponga emplear el aparato durante períodos prolongados (un mes o más), haga funcionar el aparato durante medio día aproximadamente para asegurarse de que las partes internas quedan bien secas.

LOCALIZACIÓN DE AVERÍAS

Las instrucciones sobre el modo calefacción (*) sólo sirven para el “MODELO DE REFRIGERACIÓN Y CALEFACCIÓN” (Ciclo inverso)



En el caso de un mal funcionamiento (olor a quemado, etc.), detenga inmediatamente el funcionamiento, desenchufe la clavija de alimentación, desconecte el disyuntor de circuito y consulte al personal de servicio autorizado.

Si sólo se desconecta el interruptor de alimentación del aparato, no se desconectará por completo de la fuente de alimentación. Asegúrese siempre de desenchufar la clavija de alimentación o de desconectar el disyuntor para asegurarse de que la alimentación se ha desconectado por completo.

Antes de solicitar el servicio técnico, efectúe las comprobaciones siguientes:

	Síntoma	Problema	Vea la página
FUNCIONES NORMALES	No se pone inmediatamente en funcionamiento:	<ul style="list-style-type: none"> ● Si se para el aparato y se pone inmediatamente en funcionamiento otra vez, el compresor no funcionará durante unos 3 minutos para evitar que se quemen los fusibles. ● Siempre que se desenchufa la clavija de alimentación y se vuelve a enchufar a una toma de corriente, se activa el circuito de protección durante unos 3 minutos evitando el funcionamiento del aparato durante este período de tiempo. 	—
	Se oye ruido:	<ul style="list-style-type: none"> ● Durante el funcionamiento inmediatamente después de haberlo parado, puede oírse sonido de agua circulando por los tubos del acondicionador de aire. Además, puede notarse ruido durante 2 a 3 minutos después de la puesta en funcionamiento (sonido de circulación del refrigerante). ● Durante el funcionamiento, es posible que se oiga un pequeño chirrido. Este sonido se debe a una pequeña expansión y contracción de la cubierta frontal debido a los cambios de temperatura. 	—
		*● Durante el funcionamiento de la calefacción, puede oírse un chisporroteo de forma ocasional. Este sonido es debido a la función de descongelación automática.	8
	Olores:	<ul style="list-style-type: none"> ● Es posible que la unidad interior emita ciertos olores. Se deben a los olores de la sala (muebles, tabaco, etc.) que ha absorbido el acondicionador de aire. 	—
	Se emite humedad o vapor:	<ul style="list-style-type: none"> ● Durante el funcionamiento de refrigeración y deshumectación, es posible que se aprecie un poco de neblina saliendo de la unidad interior. Se debe al enfriamiento súbito del aire de la sala por el aire emitido por el acondicionador de aire, produciendo condensación y niebla. 	—
		*● Durante el funcionamiento de la calefacción, puede que se detenga el ventilador de la unidad exterior, y puede emitirse vapor desde el aparato. Esto se debe a la función de descongelación automática.	8
	El flujo de aire es débil o se para:	*● Cuando se inicia el modo de calefacción, la velocidad del ventilador es temporalmente muy baja, para dejar que las partes internas se calienten.	—
		*● Durante el funcionamiento de calefacción, si la temperatura de la sala aumenta por encima del ajuste del termostato, la unidad exterior se parará y la unidad interior funcionará con una velocidad muy lenta del ventilador. Si desea calentar más la habitación, configure el termostato a un ajuste mayor.	—
		*● Durante el funcionamiento de calefacción, la unidad parará momentáneamente el funcionamiento (entre 4 y 15 minutos) cuando se active el modo de desescarche automático. Durante el funcionamiento de desescarche automático, la lámpara indicadora de funcionamiento (OPERATION) parpadea.	8
		● Es posible que el ventilador funcione a velocidad muy lenta durante el modo de deshumectación o cuando el aparato está monitorizando la temperatura de la sala.	—
● Durante el funcionamiento en modo silencioso (QUIET), el ventilador funcionará a una velocidad muy baja.		—	
● Durante el funcionamiento automático (AUTO) de monitorización, el ventilador funcionará a velocidad muy lenta.		—	
Se produce agua desde la unidad exterior:	*● Durante el funcionamiento de la calefacción, se puede producir agua en la unidad exterior debido a la función de descongelación automática.	8	
La lámpara del FILTRO parpadea:	● Limpie el filtro. Posteriormente, apague la lámpara del FILTRO. Vea el manual de operaciones del control remoto para saber cómo se apaga la lámpara del FILTRO.	6	

Las instrucciones sobre el modo calefacción (*) sólo sirven para el “MODELO DE REFRIGERACIÓN Y CALEFACCIÓN” (Ciclo inverso)

	Síntoma	Puntos a comprobar	Vea la página
COMPRUEBE OTRA VEZ	No funciona:	<ul style="list-style-type: none"> ● ¿Se ha desconectado el disyuntor del circuito? ● ¿Ha ocurrido un fallo de la red de alimentación? ● ¿Se ha quemado un fusible o se ha disparado un disyuntor? 	—
		<ul style="list-style-type: none"> ● ¿Funciona el temporizador? 	—
	Refrigeración (o *Calefacción) insuficiente:	<ul style="list-style-type: none"> ● ¿Está sucio el filtro de aire? ● ¿Están obstruidos el orificio de salida o la rejilla de entrada del acondicionador de aire? ● ¿Realizó correctamente los ajustes de la temperatura de la sala (termostato)? ● ¿Hay alguna puerta o ventana abierta? ● En el caso de refrigeración, ¿hay alguna ventana que deja entrar la luz del sol? (Cierre las cortinas.) ● En el caso del funcionamiento de refrigeración, ¿hay aparatos y ordenadores dentro de la habitación o hay demasiada gente en la habitación? 	—
		<ul style="list-style-type: none"> ● ¿Está funcionando la unidad en el modo silencioso (QUIET)? 	—

Si el problema continúa después de realizar estas acciones, o si siente olor a quemado, o la lámpara del temporizador (TIMER) y la de funcionamiento parpadean, apague de inmediato el equipo, desconéctelo de la electricidad y consulte al personal de servicio autorizado.

CONSEJOS PARA EL FUNCIONAMIENTO

Las instrucciones sobre el modo calefacción (*) sólo sirven para el “MODELO DE REFRIGERACIÓN Y CALEFACCIÓN” (Ciclo inverso).

*Rendimiento de calefacción

- Este acondicionador de aire utiliza un principio de bomba de calor, que absorbe el calor del aire exterior y lo transporta al interior. Como resultado, su capacidad de calefacción se reduce a medida que la temperatura exterior baja. Si considera que el calor producido es insuficiente, le recomendamos que utilice el acondicionador de aire junto con otros sistemas de calefacción.
- Los acondicionadores del tipo de bomba de calor utilizan la recirculación del aire caliente para calentar la habitación. Como resultado, se precisa de cierto tiempo después de la puesta en funcionamiento para calentar todo el local.

*Cuando la temperatura de dentro y de fuera son altas

- Cuando tanto la temperatura interior como la exterior son altas durante el uso del modo de calefacción, el ventilador de la unidad exterior puede pararse de vez en cuando.

*Velocidad del ventilador: AUTO

Calefacción:

El ventilador funciona a velocidad muy baja cuando la temperatura del aire que sale de la unidad interior es baja.

Refrigeración:

Así que la temperatura de la habitación se aproxima al ajuste del termostato, se aminora la velocidad del ventilador.

Ventilación:

El ventilador funciona a baja velocidad.

*Desescarche automático controlado por microordenador

- Cuando la temperatura del aire exterior es baja y la humedad alta, el empleo de la función de calefacción puede causar la aparición de hielo dentro de la unidad exterior, reduciendo el rendimiento.

Para evitar esta situación, se emplea un microordenador automático incorporado, y cuando es necesario, se activa el modo de desescarche. Si se forma escarcha, se produce una interrupción momentánea del acondicionador de aire y el circuito de desescarche funciona brevemente (de 4 a 15 minutos).

Durante el funcionamiento de desescarche automático, la lámpara indicadora (roja) de funcionamiento (OPERATION) parpadea.

*Enfriando bajo del ambiente

- Cuando la temperatura exterior es baja, los ventiladores de la unidad exterior pueden pasar a baja velocidad.

*Inicio en caliente (para calefacción)

- La unidad interior evita las corrientes de aire frías cuando se inicia el funcionamiento de la calefacción.

El ventilador de la unidad interior no funcionará o lo hará a una velocidad muy baja hasta que alcance la temperatura deseada.

CONSEJOS PARA EL FUNCIONAMIENTO

Modo funcionamiento: AUTO

MODELO DE REFRIGERACIÓN

- Cuando la temperatura de la habitación sea 2 °C más alta que la temperatura seleccionada, el aparato alternará los modos de refrigeración y deshumectación.
- Durante el modo de deshumectación, si se tiene seleccionada la función ventilador (FAN), ésta cambiará a refrigeración mínima (LOW), suave y fresca, y es posible que el ventilador de la habitación deje de girar momentáneamente.

MODELO DE REFRIGERACIÓN Y CALEFACCIÓN (Ciclo Inverso)

Función de inversión automática

- Cuando se elige el MODO AUTOMÁTICO, el acondicionador de aire selecciona el modo de funcionamiento (refrigeración o calefacción) según sea la temperatura de la habitación.
- Cuando se inicia el MODO AUTOMÁTICO, el ventilador funciona a velocidad muy lenta durante un minuto más o menos, y durante este tiempo el aparato detecta las condiciones de la sala y selecciona el modo de funcionamiento adecuado.
Si la diferencia entre el ajuste del termostato y la temperatura real de la habitación es de +2 °C
→ Modo Refrigeración o Deshumectación.
(Es posible seleccionar el funcionamiento de monitor si la temperatura exterior es baja.)
Si la diferencia entre el ajuste del termostato y la temperatura real de la habitación está entre ±2 °C
→ Modo Monitorización.
Si la diferencia entre el ajuste del termostato y la temperatura real de la habitación es de -2 °C
→ Modo Calefacción.
(Es posible seleccionar el funcionamiento de monitor si la temperatura exterior es alta.)
- Cuando la temperatura de la habitación se acerca al ajuste del termostato, el acondicionador de aire funciona en el modo monitorización. En este modo, el ventilador funcionará lentamente. Si posteriormente cambia la temperatura de la sala, el acondicionador de aire seleccionará de nuevo el modo de funcionamiento pertinente (Refrigeración o deshumectación) para hacer que la temperatura de la habitación se ajuste a la del termostato. (La variación entre la temperatura del termostato y la fijada por el modo de funcionamiento monitor es de ±2 °C.)

Notas sobre el funcionamiento de los modos

Calefacción:

- Se emplea para calentar la sala.
- Cuando se selecciona el modo de calefacción, el acondicionador de aire funcionará con una velocidad del ventilador muy baja de 3 a 5 minutos, después de lo cual cambiará al ajuste seleccionado del ventilador. Este periodo de tiempo está provisto para permitir a la unidad interior calentarse antes de comenzar la operación completa.
- Cuando la temperatura de la sala es muy baja, puede formarse escarcha en la unidad exterior, y puede reducirse el rendimiento. Para sacar esta escarcha, el aparato se establece automáticamente en el ciclo de desescarche de vez en cuando. Durante el funcionamiento de desescarche automático, la lámpara indicadora de funcionamiento (OPERATION) parpadea, y el funcionamiento de calefacción se interrumpe.
- Después de comenzar el funcionamiento de la calefacción, demora un poco antes de que la habitación se caliente.

Refrigeración:

- Se emplea para refrigerar la sala.

Deshumectación:

- Se emplea para enfriar un poco mientras se deshumecta la sala.
- No podrá calentar la sala durante el modo de deshumectación.
- Durante el modo de deshumectación, el aparato funcionará a baja velocidad; para poder ajustar la humedad de la sala, es posible que el ventilador de la unidad interior se pare de vez en cuando. Además, el ventilador puede funcionar a velocidad muy baja cuando se detecta la humedad de la sala.
- La velocidad del ventilador no podrá cambiarse manualmente cuando se haya seleccionado el modo de deshumectación.

Ventilación:

- Se emplea para hacer circular el aire por la sala.

Durante el modo de calefacción:

Ajuste el termostato a un ajuste de la temperatura que sea más alto que la temperatura actual de la sala. El modo de calefacción no funcionará si se ajusta el termostato más bajo que la temperatura actual de la sala.

Durante el modo refrigeración/ deshumectación:

Ajuste el termostato a un ajuste de la temperatura que sea más bajo que la temperatura actual de la sala. Los modos de refrigeración y deshumectación no funcionarán si se ajusta el termostato más alto que la temperatura actual de la sala (en el modo de refrigeración, sólo funcionará el ventilador).

Durante el modo de ventilación:

No podrá emplear el aparato para la calefacción ni refrigeración de la sala.

Reinicio automático

En el caso de una interrupción de la alimentación

- La alimentación del acondicionador de aire ha estado interrumpida debido a un corte de la red de alimentación. Luego, el acondicionador de aire se reiniciará automáticamente en su modo anterior al reponerse la alimentación.
- Si el corte de la red de alimentación ocurre mientras el temporizador está funcionando, el temporizador se repondrá y la unidad empezará a funcionar (o dejará de funcionar) al ajuste nuevo del temporizador. En el caso de ocurrir este tipo de falla del temporizador, el indicador TIMER parpadeará.
- El empleo de otros electrodomésticos (máquina de afeitar, etc.) o el empleo cercado de un transmisor de radio inalámbrico puede causar mal funcionamiento en el acondicionador de aire. En este caso, desenchufe temporalmente la clavija de alimentación y vuélvala a enchufar, y emplee el mando a distancia para reanudar el funcionamiento.

Acondicionador de aire del tipo múltiple

Esta unidad interior puede conectarse a una unidad exterior del tipo múltiple. El acondicionador de aire del tipo múltiple permite que varias unidades interiores funcionen en lugares distintos. Las unidades interiores pueden funcionar simultáneamente de acuerdo con su salida respectiva.

Empleo simultáneo de unidades múltiples

Las instrucciones sobre el modo inversor (*) sólo sirven para el "MODELO INVERSOR".

- Cuando se emplea un acondicionador de aire del tipo múltiple, las unidades interiores múltiples pueden funcionar simultáneamente, pero cuando dos o más unidades interiores del mismo grupo funcionan simultáneamente, la eficacia de la calefacción y de refrigeración será inferior que cuando sólo funciona una unidad interior. Consecuentemente, cuando desee emplear más de una unidad inferior para refrigeración al mismo tiempo, el empleo deberá concentrarse por la noche y otras horas en que se requiere menor salida. Del mismo modo, cuando se emplea unidades múltiples simultáneamente para calefacción, se recomienda emplearlas en conjunto con otras estufas auxiliares, según sea necesario.
 - Las condiciones de las temperaturas del exterior de cada temporada, la estructura de las habitaciones y el número de personas presentes pueden ocasionar también diferencias en la eficacia del funcionamiento. Recomendamos probar varios patrones de temperaturas para confirmar el nivel de salida de calefacción y refrigeración de sus unidades, y emplear las unidades de modo que mejor corresponda a la vida cotidiana de su familia.
 - Si descubre que una o más unidades proporcionar un nivel bajo de refrigeración o calefacción durante el funcionamiento simultáneo, le recomendamos detener inmediatamente el funcionamiento de las unidades múltiples.
 - ✦ El funcionamiento no se producirá en los siguientes modos.
 - El funcionamiento se producirá en los siguientes modos.
 - Modo de refrigeración y modo de deshumectación
 - Modo de refrigeración y modo de ventilación
 - Modo de deshumectación y modo de ventilación
 - ✦ El modo de funcionamiento (modo de calefacción o modo de refrigeración (deshumectación)) de la unidad exterior estará determinado por el modo de funcionamiento de la unidad interior que haya sido activada en primer lugar. Si la unidad interior fue activada en el modo de ventilación, el modo de funcionamiento de la unidad exterior no estará determinado.

Por ejemplo, si la unidad interior (A) fue activada en el modo de ventilación y luego la unidad interior (B) activada en el modo de calefacción, la unidad interior (A) activaría temporalmente el funcionamiento en el modo de ventilación, pero cuando la unidad interior (B) active el funcionamiento en el modo de calefacción, la lámpara indicadora (roja) de funcionamiento (OPERATION) de la unidad interior (A) comenzará a parpadear (1 segundo encendida, 1 segundo apagada) y pasará al modo de reserva. La unidad interior (B) continuaría funcionando en el modo de calefacción.
- Si la unidad interior recibe la orden de activar un modo de funcionamiento que no puede llevar a cabo, la lámpara indicadora (roja) de funcionamiento (OPERATION) de la unidad interior parpadeará (1 segundo encendida, 1 segundo apagada) y la unidad pasará al modo de reserva.
- Modo de calefacción y modo de refrigeración (o modo de deshumectación)
 - Modo de calefacción y modo de ventilación

Aviso

Las instrucciones sobre el modo calefacción (*) sólo sirven para el "MODELO DE REFRIGERACIÓN Y CALEFACCIÓN" (Ciclo inverso).

- *● Durante el funcionamiento en el modo de calefacción, la unidad exterior iniciará de vez en cuando el funcionamiento de desescarche durante períodos breves. Durante el funcionamiento de desescarche, si el usuario ajusta la unidad interior para calefacción otra vez, continuará el modo de desescarche, y el funcionamiento de calefacción se iniciará después de terminar el desescarche, por lo que se requerirá algo más de tiempo antes de emitir aire caliente.
- *● Durante el funcionamiento en el modo de calefacción, la parte superior de la unidad interior puede calentarse, pero esto se debe a que el refrigerante circula por la unidad interior incluso cuando está parada, por lo que no implica ningún mal funcionamiento.