



ÍNDICE

PRECAUCIONES DE SEGURIDAD	1	FUNCIONAMIENTO DE VAIVÉN	11
CARACTERÍSTICAS Y FUNCIONES	2	FUNCIONAMIENTO MANUAL Y	
DENOMINACIÓN DE LOS COMPONENTES	3	AUTOMÁTICO	12
PREPARATIVOS	5	LIMPIEZA Y MANTENIMIENTO	12
FUNCIONAMIENTO	6	SELECCIÓN DEL CÓDIGO DE SEÑALES	
FUNCIONAMIENTO CON TEMPORIZADOR	8	DEL MANDO A DISTANCIA	13
FUNCIONAMIENTO DEL TEMPORIZADOR		LOCALIZACIÓN DE AVERÍAS	14
(SLEEP) DE DESCONEXIÓN AUTOMÁTICA	9	CONSEJOS PARA EL FUNCIONAMIENTO	15
AJUSTE DE LA DIRECCIÓN DE CIRCULACIÓN			
DEL AIRE	10		

PRECAUCIONES DE SEGURIDAD

- Antes de utilizar el aparato, lea todas estas "PRECAUCIONES" y realice el funcionamiento de la forma correcta.
- Las instrucciones de esta sección están relacionadas todas con la seguridad; asegúrese de mantener unas condiciones de funcionamiento seguras.
- Los símbolos "PELIGRO", "ADVERTENCIA" y "PRECAUCIÓN" tienen los siguientes significados en estas instrucciones:

 ¡PELIGRO!	Esta marca indica los procedimientos que, en caso de realizarse inadecuadamente, podrían causar la muerte o producir daños graves al usuario o al personal de servicio.
 ¡ADVERTENCIA!	Esta marca indica los procedimientos que, de realizarse incorrectamente, pueden ocasionar la muerte o daños graves al usuario.
 ¡PRECAUCIÓN!	Esta marca indica los procedimientos que, de realizarse incorrectamente, pueden ocasionar daños personales al usuario o daños a la propiedad.

¡PELIGRO!

- No intente instalar este acondicionador de aire usted mismo.
- Este aparato no tiene componentes que pueda reparar el usuario. Consulte siempre al personal de servicio autorizado para las reparaciones.
- Cuando se traslade, consulte siempre al personal de servicio autorizado para la desconexión y la instalación.
- No se enfríe excesivamente quedándose demasiado tiempo en el paso directo del aire de refrigeración.
- No introduzca los dedos ni otros objetos en el orificio de salida ni en las rejillas de entrada.
- No encienda o apague el acondicionador de aire mediante el interruptor principal de alimentación o de otra forma no adecuada.
- En caso de mal funcionamiento (olor a quemado, etc.) pare inmediatamente el aparato, desconecte la alimentación de corriente y consulte a un servicio técnico autorizado.

¡PRECAUCIÓN!

- Proporcione de vez en cuando ventilación durante el funcionamiento.
- No dirija el aire a hogares de fuego ni a estufas.
- No se suba sobre el acondicionador de aire ni ponga objetos encima.
- No cuelgue nada de la unidad interior.
- No ponga floreros ni recipientes de agua encima de los acondicionadores de aire.
- No exponga el acondicionador de aire directamente al agua.
- No ponga en funcionamiento el acondicionador de aire con las manos mojadas.
- Desconecte la fuente de la alimentación cuando no tenga la intención de utilizar el aparato durante periodos prolongados.
- Apague siempre el disyuntor eléctrico cada vez que limpie el acondicionador de aire o cambie el filtro de aire.
- Las válvulas de conexión se calientan durante el calentamiento del dispositivo manéjelas con precaución.
- Compruebe si hay daños en el soporte de instalación.
- La exposición prolongada al aire directo puede tener efectos adversos en las plantas y animales.
- En invierno, cuando vuelva a arrancar el dispositivo después de un largo período de inactividad, haga lo siguiente:
Encienda el interruptor de alimentación al menos 12 horas antes de poner en marcha la unidad.
- No beba el agua que se drena del acondicionador de aire.
- No lo utilice para aplicaciones relacionadas con almacenaje de comestibles, plantas ni animales, equipos de precisión, ni obras de arte.
- No aplique presión a las aletas del radiador.
- Siempre deberá funcionar con los filtros de aire instalados.
- No bloquee ni cubra la rejilla de entrada ni el orificio de salida.
- Asegúrese de que no haya ningún equipo electrónico a menos de un metro de la unidad interior y de la exterior.
- No instale el acondicionador de aire cerca de hogares de fuego ni de otros aparatos de calefacción.
- Cuando instale la unidad interior y la unidad exterior, tenga cuidado de evitar el acceso a los niños.
- No emplee gases inflamables cerca del acondicionador de aire.

CARACTERÍSTICAS Y FUNCIONES

FUNCIONAMIENTO AUTOMÁTICO

● MODELO DE REFRIGERACIÓN

Presione simplemente el botón de marcha/paro (START/STOP) y el aparato iniciará el funcionamiento automático en el modo de refrigeración o de deshumectación, como corresponda, de acuerdo con el ajuste del termostato y la temperatura actual de la habitación.

● MODELO DE REFRIGERACIÓN Y CALEFACCIÓN (CICLO INVERSO)

Presione simplemente el botón de marcha/paro (START/STOP) y la unidad empezará funcionar de manera automática en el modo de calefacción, refrigeración o monitor, como corresponda, de acuerdo con el ajuste del termostato y la temperatura actual de la habitación.

TEMPORIZADOR (SLEEP) DE DESCONEXIÓN AUTOMÁTICA

● MODELO DE REFRIGERACIÓN

Si se presiona el botón del temporizador de desconexión automática (SLEEP) en el modo refrigeración o deshumectación, el ajuste del termostato sube gradualmente durante el período de funcionamiento. Cuando se alcanza el tiempo ajustado, se desconecta automáticamente el acondicionador de aire.

● MODELO DE REFRIGERACIÓN Y CALEFACCIÓN (CICLO INVERSO)

Si se presiona el botón del temporizador de desconexión automática (SLEEP) en el modo calefacción, el ajuste del termostato del acondicionador de aire baja gradualmente durante el período de funcionamiento; en el modo refrigeración o deshumectación, el ajuste del termostato sube gradualmente durante el período de funcionamiento. Cuando se alcanza el tiempo ajustado, se desconecta automáticamente el acondicionador de aire.

MANDO A DISTANCIA

El mando a distancia permite el control de todas las funciones del acondicionador de aire.

FLUJO DE AIRE OMNIDIRECCIONAL (FUNCIONAMIENTO DE VAIVÉN (SWING))

Si se utilizan simultáneamente los modos de distribución de aire arriba/abajo (UP/DOWN) y derecha/izquierda (RIGHT/LEFT) se puede tener un control tridimensional sobre la distribución. Es posible ajustar la distribución del aire según el modo de funcionamiento del aparato, ya que las lamas deflectoras (arriba/abajo (UP/DOWN)) de la dirección del flujo del aire funcionan automáticamente según dicho modo.

FILTRO RESISTENTE A LA CONDENSACIÓN DE HUMEDAD

El filtro de aire se ha tratado para poder resistir una ligera condensación de humedad, para facilitar el empleo y los cuidados del filtro.

DENOMINACIÓN DE LOS COMPONENTES

Las instrucciones sobre el modo calefacción (*) sólo sirven para el "MODELO DE REFRIGERACIÓN Y CALEFACCIÓN " (Ciclo inverso).

Fig. 1

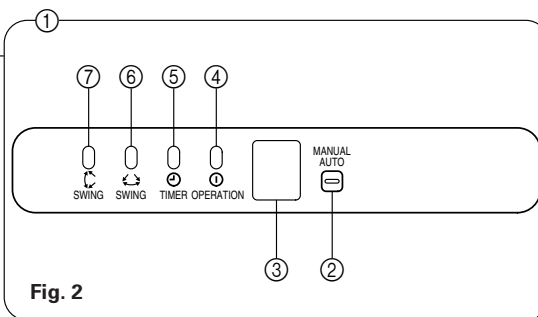
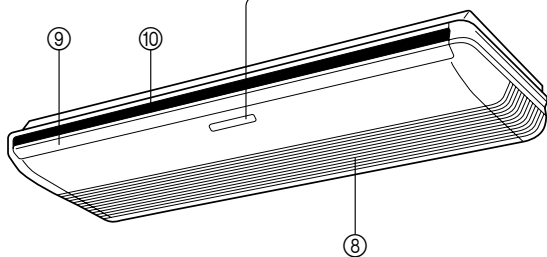
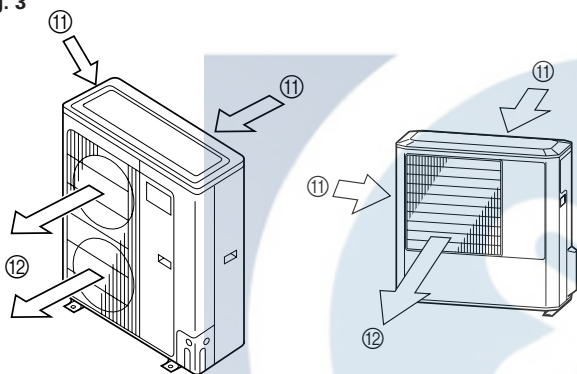
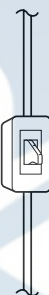

Fig. 2

Fig. 3



Disyuntor eléctrico



Este disyuntor se instala durante la instalación eléctrica.

Fig. 4

Fig. 5

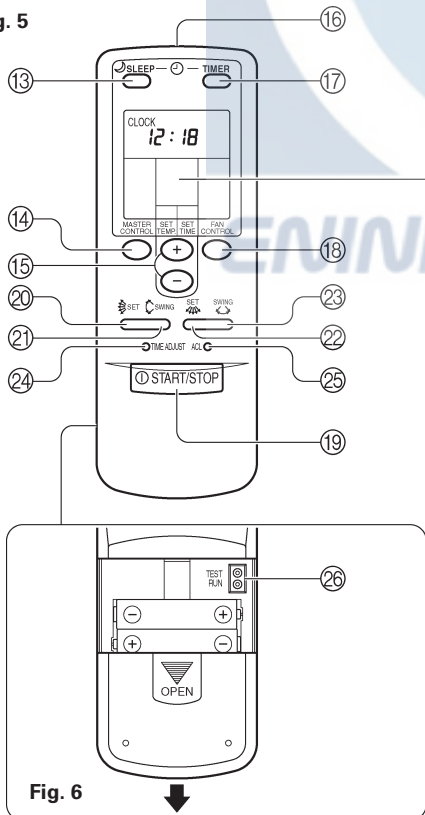

Fig. 6

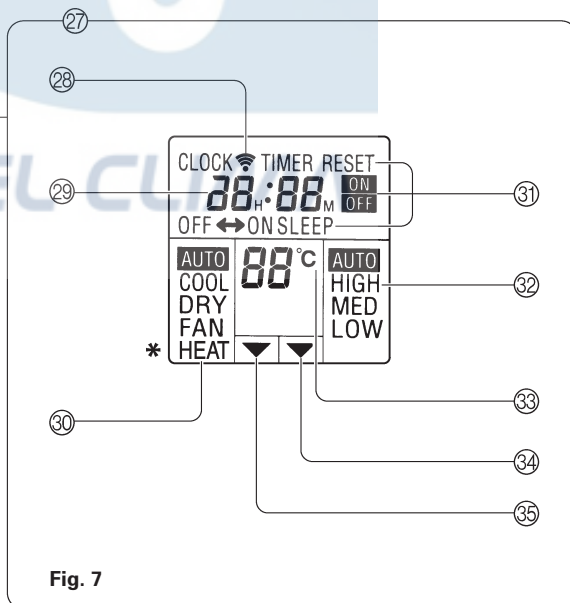

Fig. 7

Fig. 1 Unidad interior

- ① Panel de control del funcionamiento (Fig. 2)
- ② Botón de funcionamiento manual/automático (MANUAL AUTO)
- ③ Receptor de señal de control remoto
- ④ Indicador de funcionamiento (OPERATION) (rojo)
- ⑤ Indicador del temporizador (TIMER) (verde)
- ⑥ Lámpara indicadora de vaivén (SWING) (naranja)
(VAIVÉN (SWING) HORIZONTAL)
- ⑦ Lámpara indicadora de vaivén (SWING) (naranja)
(VAIVÉN (SWING) VERTICAL)
 - Si parpadea la lámpara indicadora del temporizador (TIMER) cuando el temporizador está funcionando, indica que ha ocurrido un fallo en el ajuste del temporizador (vea el Reinicio automático en la página 16).
- ⑧ Rejilla de entrada
- ⑨ Lamas deflectoras de arriba/abajo (UP/DOWN)
- ⑩ Palas deflectoras de derecha/izquierda (RIGHT/LEFT)
(Detrás de las lamas deflectoras de arriba/abajo (UP/DOWN))

Fig. 3 Unidad exterior

- ⑪ Orificio de entrada
- ⑫ Orificio de salida

Fig. 5 Mando a distancia

- ⑬ Botón del temporizador de desconexión automática (SLEEP)
- ⑭ Botón de control de funciones (MASTER CONTROL)
- ⑮ Botones de ajuste de la temperatura/de la hora (SET TEMP./SET TIME) (+/-)
- ⑯ Emisor de señal
- ⑰ Botón del temporizador (TIMER)
- ⑱ Botón de control del ventilador (FAN CONTROL)
- ⑲ Botón de marcha/paro (START/STOP)
- ⑳ DIRECCIÓN DEL FLUJO DE AIRE Botón de ajuste vertical (VERTICAL SET)
- ㉑ DIRECCIÓN DEL FLUJO DE AIRE Botón de vaivén vertical (SWING VERTICAL)
- ㉒ DIRECCIÓN DEL FLUJO DE AIRE Botón de ajuste horizontal (HORIZONTAL SET)
- ㉓ DIRECCIÓN DEL FLUJO DE AIRE Botón de vaivén horizontal (SWING HORIZONTAL)
- ㉔ Botón de ajuste de la hora (TIME ADJUST)
- ㉕ Botón ACL (dentro del compartimiento de las pilas)

Borde trasero (Fig. 6)

- ㉖ Prueba de funcionamiento (TEST RUN)
 - Toque los dos contactos metálicos con un objeto metálico para enviar la señal para realizar una prueba de funcionamiento.
 - Realice una prueba sólo al instalar el acondicionador de aire. Si se recibe la señal para realizar una prueba de funcionamiento durante el funcionamiento normal, el termostato del acondicionador de aire funcionará incorrectamente.
 - Si se recibe la señal para realizar una prueba de funcionamiento durante el funcionamiento normal, el aparato cambiará al modo de funcionamiento de prueba, y las luces indicadoras de funcionamiento (OPERATION) y del temporizador (TIMER) de la unidad interior parpadearán simultáneamente.
 - Para detener el modo de funcionamiento de prueba, presione el botón de marcha/paro (START/STOP) para detener el acondicionador de aire.

- ㉗ Pantalla del mando a distancia (Fig. 7)
- ㉘ Indicador de transmisión
- ㉙ Reloj
- ㉚ Modo de funcionamiento
- ㉛ Modo de temporización
- ㉜ Velocidad del ventilador
- ㉝ Temperatura de ajuste
- ㉞ Indicador de ajuste del temporizador
- ㉟ Indicador de ajuste de la temperatura

PREPARATIVOS

Cargue las pilas (R03/LR03 × 2)

1 Presione y deslice la tapa del compartimiento de las pilas del lado opuesto para abrirla.

Deslice en la dirección de la flecha mientras presiona la marca .

2 Inserte las pilas.

Asegúrese de hacer corresponder bien las polaridades (+/-) de las pilas.

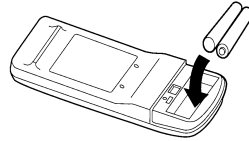

3 Cierre la tapa del compartimiento de las pilas.

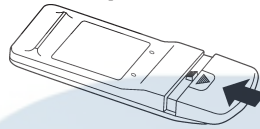

⚠ ¡PRECAUCIÓN!

- Tome precauciones para evitar que los niños se traguen accidentalmente las pilas.
- Saque las pilas del mando a distancia cuando no lo utilice durante periodos prolongados con el fin de evitar problemas en el mando causados por fugas del líquido de las pilas.
- Si el líquido de las pilas se pone en contacto con la piel o entra en los ojos o la boca, lávese inmediatamente con agua abundante, y acuda en seguida al médico.
- Las pilas gastadas deben sacarse rápidamente y deben tirarse de forma correcta, tirándolas a un receptáculo de recolección de pilas público o devolviéndolas a una autoridad apropiada.
- No intente recargar las pilas.

No mezcle nunca pilas nuevas y usadas, ni pilas de tipos distintos.

Las pilas deben durar aproximadamente un año en condiciones normales de utilización. Si el alcance de funcionamiento del mando a distancia se reduce apreciablemente, reemplace las pilas y presione el botón ACL con la punta de un bolígrafo u otro pequeño objeto.

Ajuste la hora actual

1 Presione el botón de ajuste de la hora (TIME ADJUST).

Emplee la punta de un bolígrafo u otro pequeño objeto para presionar el botón.

2 Emplee los botones de ajuste de la hora (+/-) SET TIME para ajustar la hora actual en el reloj.

Botón (+): Presiónelo para hacer avanzar la hora.

Botón (-): Presiónelo para hacer retroceder la hora.

(Cada vez que se presionan los botones, la hora avanzará/retrocederá en incrementos de un minuto; mantenga los botones presionados para cambiar con rapidez la hora en incrementos de diez minutos.)

3 Presione el botón de ajuste de la hora (TIME ADJUST) otra vez.

De este modo se completa el ajuste y el reloj se pone en funcionamiento.

Empleo del mando a distancia

- El mando a distancia debe dirigirse al receptor de la señal para que funcione correctamente.
- Alcance de funcionamiento: Dentro de unos 7 metros.
- Cuando una señal se recibe correctamente en el acondicionador de aire, sonará un pitido de confirmación.
- Si no se oye el pitido, presione de nuevo el botón del mando a distancia.

Soporte del mando a distancia

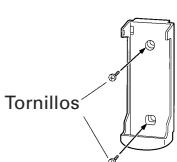

① Monte el soporte.



Presione

② Coloque el mando a distancia.

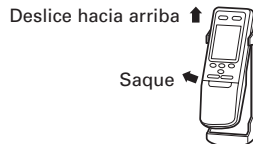

Saque

③ Para sacar el mando a distancia (para usarlo en la mano).

FUNCIONAMIENTO

Las instrucciones sobre el modo calefacción (*) sólo sirven para el "MODELO DE REFRIGERACIÓN Y CALEFACCIÓN" (Ciclo inverso).

Para seleccionar el modo de funcionamiento

1 Presione el botón de marcha/paro (START/STOP).

Se encenderá la lámpara de funcionamiento (OPERATION) roja de la unidad interior.
El acondicionador de aire se pondrá en funcionamiento.

2 Presione el botón de control de funciones (MASTER CONTROL) para seleccionar el modo deseado.

Cada vez que presione el botón, el modo cambia en el orden siguiente:

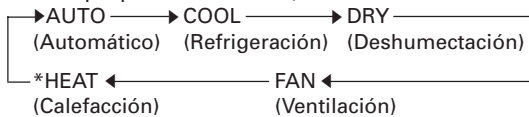

Después de unos tres segundos, reaparecerá toda la visualización.

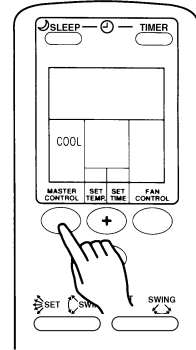

Ejemplo: Cuando se ajusta a COOL (refrigeración)

Para ajustar el termostato

Presione el botón de ajuste SET TEMP.

Botón +: Presiónelo para subir el ajuste del termostato.

Botón -: Presiónelo para bajar el ajuste del termostato.

● Margen de ajuste del termostato:

- Automático 18 a 30 °C
- * Calefacción 16 a 30 °C
- Refrigeración/Deshumectación 18 a 30 °C

El termostato no puede emplearse para ajustar la temperatura de la sala durante el modo de ventilación (FAN) (la temperatura no aparecerá en la pantalla del mando a distancia).

Unos tres segundos después, reaparecerá toda la visualización.

El ajuste del termostato deberá considerarse un valor estándar, y puede ser algo distinto de la temperatura real de la sala.

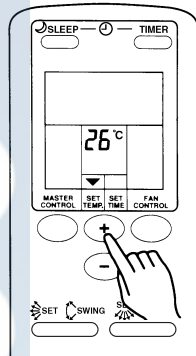

Ejemplo: Cuando se ajusta a 26 °C

Ajuste de la velocidad del ventilador

Presione el botón de control del ventilador (FAN CONTROL).

Cada vez que presione el botón, la velocidad del ventilador cambia en el orden siguiente:

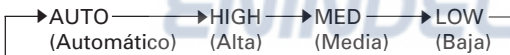

Después de unos tres segundos, reaparecerá toda la visualización.

Cuando se ajusta a automático (AUTO):

* **Calefacción** : El ventilador funciona a velocidad lenta al principio del funcionamiento o también cuando la temperatura del aire emitido es relativamente baja; la velocidad del ventilador aumenta a medida que sube la temperatura del aire emitido.

Sin embargo, el ventilador funciona a velocidad muy baja cuando la temperatura del aire que sale de la unidad interior es baja.

Refrigeración: Así que la temperatura de la habitación se aproxima al ajuste del termostato, se aminora la velocidad del ventilador.

Ventilación : El ventilador se conecta y desconecta alternadamente; cuando se conecta, el ventilador funciona al ajuste de velocidad baja.

El ventilador funcionará a un ajuste muy bajo durante el funcionamiento de monitor y al principio del modo de calefacción.

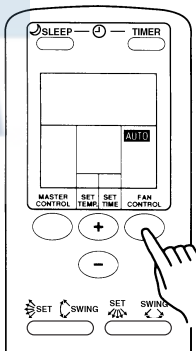

Ejemplo: Cuando se ajusta a automático (AUTO)

Para detener el funcionamiento

Presione el botón de marcha/paro (START/STOP).

La luz indicadora de funcionamiento (OPERATION) (roja) se apagará.

FUNCIONAMIENTO

Las instrucciones sobre el modo calefacción (*) sólo sirven para el "MODELO DE REFRIGERACIÓN Y CALEFACCIÓN" (Ciclo inverso).

Notas sobre el funcionamiento de los modos

AUTO:

MODELO DE REFRIGERACIÓN

- Cuando la temperatura de la habitación sea 2 °C más alta que la temperatura seleccionada, el aparato alternará los modos de refrigeración y deshumectación.
- Durante el modo de deshumectación, si se tiene seleccionada la función ventilador (FAN), ésta cambiará a refrigeración mínima (LOW), suave y fresca, y es posible que el ventilador de la habitación deje de girar momentáneamente.
- Si el modo seleccionado automáticamente por el aparato no es el que desea, consulte la página 6 y elija uno de los modos de funcionamiento (refrigeración, deshumectación o ventilador (COOL, DRY, FAN)).

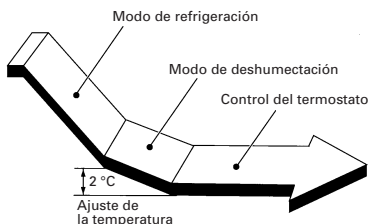

AUTO (*SELECCIÓN AUTOMÁTICA):

MODELO DE REFRIGERACIÓN Y CALEFACCIÓN (Ciclo inverso)

- Cuando se elige el MODO AUTOMÁTICO, el acondicionador de aire selecciona el modo de funcionamiento (refrigeración o calefacción) según sea la temperatura de la habitación.
- Cuando se inicia el MODO AUTOMÁTICO, el ventilador funciona a velocidad muy lenta durante un minuto más o menos, y durante este tiempo el aparato detecta las condiciones de la sala y selecciona el modo de funcionamiento adecuado.
- Cuando el acondicionador de aire haya ajustado, aproximadamente, la temperatura de la habitación a la fijada en el termostato, iniciará el modo de funcionamiento monitor. En este modo, el ventilador funcionará lentamente. Si posteriormente cambia la temperatura de la sala, el acondicionador de aire seleccionará de nuevo el modo de funcionamiento pertinente (refrigeración o deshumectación) para hacer que la temperatura de la habitación se ajuste a la del termostato. (La variación entre la temperatura del termostato y la fijada por el modo de funcionamiento monitor es de ± 2 °C).
- Si el modo seleccionado automáticamente por el aparato no es el que desea, consulte la página 6 y elija uno de los modos de funcionamiento (calefacción, refrigeración, deshumectación o ventilador (HEAT, COOL, DRY, FAN)).

*Calefacción:

- Se emplea para calentar la sala.
- Cuando se selecciona el modo de calefacción, el acondicionador de aire funcionará con una velocidad del ventilador muy baja de 3 a 5 minutos, después de lo cual cambiará al ajuste seleccionado del ventilador.
- Cuando la temperatura de la sala es muy baja, puede formarse escarcha en la unidad exterior, y puede reducirse el rendimiento. Para sacar esta escarcha, el aparato se establece automáticamente en el ciclo de desescarche de vez en cuando. Durante el funcionamiento de desescarche automático, la lámpara indicadora (roja) de funcionamiento (OPERATION) parpadea, y el funcionamiento de calefacción se interrumpe.

Refrigeración:

- Se emplea para refrigerar la sala.

Deshumectación:

- Se emplea para enfriar un poco mientras se deshumecta la sala.
- No podrá calentar la sala durante el modo de deshumectación.
- Durante el modo de deshumectación, el aparato funcionará a baja velocidad; para poder ajustar la humedad de la sala, es posible que el ventilador de la unidad interior se pare de vez en cuando. Además, el ventilador puede funcionar a velocidad muy baja cuando se detecta la humedad de la sala.
- La velocidad del ventilador no puede cambiarse manualmente cuando se ha seleccionado el modo de deshumectación.

Ventilación:

- Se emplea para hacer circular el aire por la sala.

* Durante el modo de calefacción:

Ajuste el termostato a un ajuste de la temperatura que sea más alto que la temperatura actual de la sala. El modo de calefacción no funcionará si se ajusta el termostato más bajo que la temperatura actual de la sala.

Durante el modo refrigeración/deshumectación:

Ajuste el termostato a un ajuste de la temperatura que sea más bajo que la temperatura actual de la sala. Los modos de refrigeración y deshumectación no funcionarán si se ajusta el termostato más alto que la temperatura actual de la sala (en el modo de refrigeración, sólo funcionará el ventilador).

Durante el modo de ventilación:

No podrá emplear el aparato para la calefacción ni refrigeración de la sala.

FUNCIONAMIENTO CON TEMPORIZADOR

Las instrucciones sobre el modo calefacción (*) sólo sirven para el "MODELO DE REFRIGERACIÓN Y CALEFACCIÓN" (Ciclo inverso). Antes de utilizar la función del temporizador, asegúrese de que el mando a distancia esté ajustado a la hora correcta (vea la página 5).

Para emplear el temporizador de conexión (ON) y de desconexión (OFF)

1 Presione el botón de marcha/paro (START/STOP) (si el aparato ya está funcionando, pase al paso 2).

Se encenderá la lámpara de funcionamiento (OPERATION) roja de la unidad interior.

2 Presione el botón del temporizador (TIMER) para seleccionar el funcionamiento de temporizador de conexión (ON) o de desconexión (OFF).

Cada vez que se presione el botón, la función del temporizador cambiará en el orden siguiente:

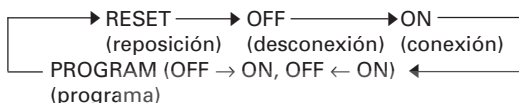

Se encenderá la lámpara del temporizador (TIMER) verde de la unidad interior.

3 Emplee los botones de ajuste de la hora (SET TIME) para ajustar la hora de conexión (ON) y la de desconexión (OFF) deseadas.

Ajuste la hora mientras parpadea la visualización de la hora (el parpadeo continuará durante cinco segundos).

Botón +: Presiónelo para hacer avanzar la hora.

Botón -: Presiónelo para hacer retroceder la hora.

Unos cinco segundos después, reaparecerá toda la visualización.

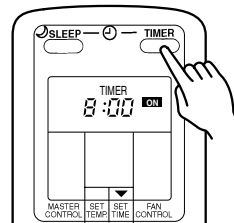

Para cancelar el temporizador

Emplee el botón del temporizador (TIMER) para seleccionar "TIMER RESET". El acondicionador de aire retornará al funcionamiento normal.

Para cambiar el ajuste del temporizador

Lleve a cabo los pasos 2 y 3.

Para detener el funcionamiento del acondicionador de aire mientras el temporizador está funcionando

Presione el botón de marcha/paro (START/STOP).

Para cambiar las condiciones de funcionamiento

Si desea cambiar las condiciones de funcionamiento (modo, velocidad del ventilador, ajuste del termostato) después de haber hecho el ajuste del temporizador, espere a que reaparezca toda la visualización, y presione los botones apropiados para cambiar el funcionamiento como desee.

Empleo del temporizador programable

1 Presione el botón de marcha/paro (START/STOP) (si el aparato ya está funcionando pase al paso 2).

Se encenderá la lámpara de funcionamiento (OPERATION) roja de la unidad interior.

2 Ajuste las horas deseadas del temporizador de desconexión (OFF) y del de conexión (ON).

Vea la sección de "Para emplear el temporizador de conexión (ON) y de desconexión (OFF)" para ajustar el modo y las horas deseadas. Al cabo de cinco segundos, volverá a aparecer toda la pantalla. Se encenderá la lámpara verde del temporizador (TIMER) de la unidad interior.

3 Presione el botón del temporizador (TIMER) para seleccionar el funcionamiento con temporizador programado (PROGRAM) (se visualizará OFF → ON u OFF ← ON).

La visualización mostrará alternadamente "OFF-timer" (temporizador de desconexión) y "ON-timer" (temporizador de conexión), y cambie entonces para que se muestre el ajuste de la hora de la primera función.

- El temporizador programable iniciará el funcionamiento. (Si se ha seleccionado el temporizador de conexión (ON) para funcionar primero, el aparato dejará de funcionar en este punto.)

Unos cinco segundos después, reaparecerá toda la visualización.

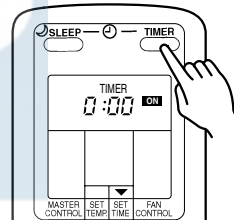

Para cancelar el temporizador

Emplee el botón TIMER para seleccionar "TIMER RESET". El acondicionador de aire retornará al funcionamiento normal.

Para cambiar los ajustes del temporizador

1. Siga las instrucciones dadas en la sección "Para emplear el temporizador de conexión (ON) y de desconexión (OFF)" para seleccionar el ajuste del temporizador que desee cambiar.
2. Presione el botón del temporizador (TIMER) para seleccionar OFF → ON u OFF ← ON.

Para detener el funcionamiento del acondicionador de aire mientras el temporizador está funcionando

Presione el botón de marcha/paro (START/STOP).

Para cambiar las condiciones de funcionamiento

Si desea cambiar las condiciones de funcionamiento (modo, velocidad del ventilador, ajuste del termostato), después de realizar el ajuste del temporizador, espere a que reaparezca toda la visualización, y presione entonces los botones apropiados para cambiar la condición de funcionamiento deseada.

FUNCIONAMIENTO CON TEMPORIZADOR

Notas sobre el temporizador programable

- El temporizador programable le permite integrar las funciones del temporizador de desconexión y del temporizador de conexión en una sola secuencia. La secuencia puede ser de una transición del temporizador de desconexión al de conexión, o desde el temporizador de conexión al de desconexión, dentro de un período de veinticuatro horas.
- La primera función del temporizador será la que se ha ajustado más próxima a la hora actual. El orden de funcionamiento se indica con la flecha de la visualización del mando a distancia (OFF → ON, u OFF ← ON).
- Un ejemplo del temporizador programable podría ser para que el acondicionador de aire se pare automáticamente (temporizador de desconexión) después de irse a dormir, y se ponga en funcionamiento (temporizador de conexión) automáticamente por la mañana antes de levantarse.

Notas sobre el temporizador de conexión (ON timer)

- La función temporizador está pensada para hacer que la habitación tenga una temperatura agradable a la hora fijada; así pues, el aparato inicia el funcionamiento de manera automática antes de la hora determinada para que la habitación alcance la temperatura deseada a la hora indicada en el temporizador ("Nice-Morning Timer").
- El aparato empezará a funcionar con mayor antelación cuanto más calor haga en verano y más frío en invierno.
 - * Durante el modo calefacción .. de 45 a 10 minutos antes de la hora determinada.
 - Durante el modo refrige- de 20 a 10 minutos antes ración/deshumectación de la hora determinada.
 - Durante el modo ventilador a la hora determinada.

FUNCIONAMIENTO DEL TEMPORIZADOR (SLEEP) DE DESCONEXIÓN AUTOMÁTICA

Las instrucciones sobre el modo calefacción (*) sólo sirven para el "MODELO DE REFRIGERACIÓN Y CALEFACCIÓN" (Ciclo inverso). A diferencia de otras funciones del temporizador, el temporizador de desconexión automática (SLEEP) se usa para ajustar la duración del tiempo hasta que se para el funcionamiento del acondicionador de aire.

Empleo del temporizador (SLEEP) de desconexión automática

Mientras el acondicionador de aire está en funcionamiento o parado, presione el botón de desconexión automática (SLEEP).

Se encienden la lámpara de funcionamiento (OPERATION) roja de la unidad interior y la lámpara del temporizador (TIMER) verde.

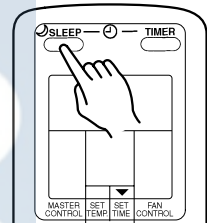

Para cambiar los ajustes del tiempo

Presione otra vez el botón de desconexión automática (SLEEP) y ajuste el tiempo empleando los botones de ajuste de la hora.

Ajuste el tiempo mientras parpadea la visualización de la hora (el parpadeo continuará durante cinco segundos).

Botón (+): Presiónelo para hacer avanzar la hora.

Botón (-): Presiónelo para hacer retroceder la hora.

Unos cinco segundos después, reaparecerá toda la visualización.

Para cancelar el temporizador:

Emplee el botón TIMER para seleccionar "TIMER RESET".

El acondicionador de aire retornará al funcionamiento normal.

Para detener el funcionamiento del acondicionador de aire mientras el temporizador está funcionando:

Presione el botón de marcha/paro (START/STOP).

Notas sobre el temporizador de desconexión automática (SLEEP)

Para evitar calor o frío excesivos mientras está durmiendo, la función del temporizador de desconexión automática (SLEEP) modifica automáticamente el ajuste del termostato de acuerdo con el ajuste del tiempo. Cuando ha transcurrido el tiempo ajustado, el acondicionador de aire se para por completo.

*Durante el funcionamiento de calefacción:

Una vez seleccionada la función "SLEEP", la temperatura de ajuste (termostato) baja automáticamente 1 °C cada 30 min. Cuando la temperatura ha descendido un total de 4 °C, éste se mantiene hasta que transcurre el tiempo programado y la unidad se desconecta.

Durante el funcionamiento de refrigeración/deshumectación:

Una vez seleccionada la función "SLEEP" la temperatura de ajuste (termostato) sube automáticamente 1 °C cada 60 min. Cuando la temperatura de ajuste (termostato) ha ascendido un total de 2 °C, ésta se mantiene hasta que transcurre el tiempo programado y la unidad se desconecta.

Ajuste del temporizador (SLEEP) de desconexión automática

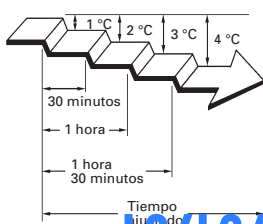

Ajuste del temporizador (SLEEP) de desconexión automática

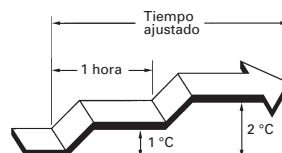

AJUSTE DE LA DIRECCIÓN DE CIRCULACIÓN DEL AIRE

Las instrucciones sobre el modo calefacción (*) sólo sirven para el "MODELO DE REFRIGERACIÓN Y CALEFACCIÓN" (Ciclo inverso). La dirección del flujo de aire vertical (arriba-abajo) se selecciona pulsando el botón de DIRECCIÓN VERTICAL DEL FLUJO DE AIRE (AIR FLOW DIRECTION VERTICAL SET) del mando a distancia. La dirección del flujo de aire horizontal (derecha-izquierda) se selecciona pulsando el botón de DIRECCIÓN HORIZONTAL DEL FLUJO DE AIRE (AIR FLOW DIRECTION HORIZONTAL SET) del mando a distancia.

Ajuste de la dirección vertical del aire

Presione el botón de dirección del flujo de aire (AIR FLOW DIRECTION).

Cada vez que se presiona el botón, el margen de dirección del aire cambia de la forma siguiente:



Tipos de ajustes de la dirección del flujo de aire:

- ①,②,③ : Durante los modos de refrigeración/deshumectación
- ①,②,③,④,⑤: * Durante el modo de calefacción

La visualización del mando no cambia.

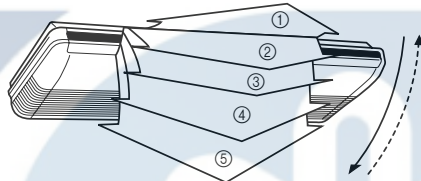

Fig. 8

- Emplee los ajustes de la dirección del aire dentro de los márgenes arriba mostrados.
- La dirección del flujo de aire vertical se ajusta automáticamente, de acuerdo con el tipo de funcionamiento seleccionado.
Flujo horizontal ① : Durante el modo de refrigeración/deshumectación
Flujo descendente ⑤: *Durante el modo de calefacción
- Durante el funcionamiento en el modo automático (AUTO), el primer minuto después de haberse puesto en funcionamiento, el flujo de aire será horizontal ①; la dirección del aire no podrá ajustarse durante este período.

⚠ ¡PELIGRO!

No ponga nunca los dedos ni otros objetos extraños dentro de los orificios de salida, porque ello puede ocasionar lesiones personales.

- Utilice siempre el botón de dirección del flujo de aire (AIR FLOW DIRECTION) del mando del aparato para ajustar la dirección de las lamas deflectoras de la dirección del aire (arriba/abajo (UP/DOWN)) o de las palas deflectoras (derecha-izquierda (RIGHT/LEFT)).

Si se intenta moverlas manualmente, puede producirse una operación incorrecta; en este caso, pare el funcionamiento y vuelva a comenzar. Las lamas deflectoras deben empezar a funcionar correctamente otra vez.

- Durante el funcionamiento de refrigeración y de deshumectación, no muevas las lamas deflectoras del flujo de aire en el margen ④ a ⑤, durante períodos prolongados de tiempo, porque el vapor del agua puede condensarse cerca de los puertos de salida y pueden caer gotas de agua del acondicionador de aire.
- Cuando se utiliza en una sala con niños, ancianos, o enfermos, la dirección del aire y la temperatura de la sala deben ajustarse teniendo en cuenta las circunstancias.

Ajuste horizontal de la dirección del aire

Presione el botón de dirección horizontal del flujo de aire (AIR FLOW DIRECTION HORIZONTAL SET).

Cada vez que se presiona este botón la dirección del aire cambia de la forma siguiente:



La pantalla del mando a distancia no cambia.

Palas deflectoras del aire derecha/izquierda (RIGHT/LEFT)

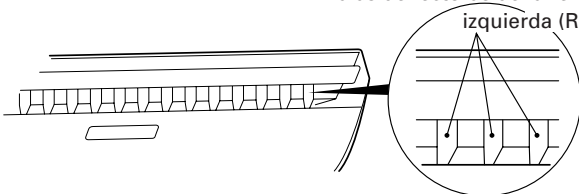

- Emplee los ajustes de la dirección del aire en el orden expuesto anteriormente.

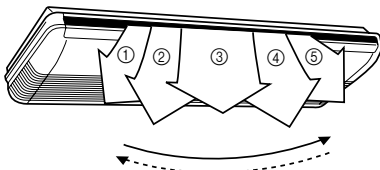
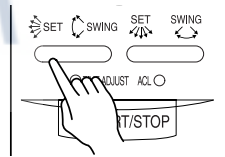
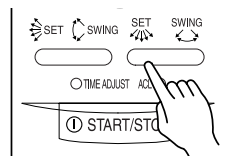

Fig. 9



Ejemplo: selección de dirección vertical del aire



Ejemplo: selección de dirección horizontal del aire

FUNCIONAMIENTO DE VAIVÉN

Inicie el funcionamiento del acondicionador de aire antes de efectuar este procedimiento.

Para seleccionar el funcionamiento de vaivén (SWING) vertical

Presione el botón de dirección vaivén del flujo de aire vertical (AIR FLOW DIRECTION VERTICAL SWING).

La lámpara indicadora de vaivén vertical (VERTICAL SWING) (naranja) se encenderá. En este modo, las lamas deflectoras (arriba-abajo (UP/DOWN)) de la dirección del aire funcionarán automáticamente en vaivén (SWING) para dirigir el aire hacia arriba y hacia abajo.

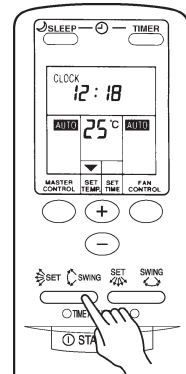

Ejemplo: selección de vaivén vertical

Para detener el funcionamiento de vaivén (SWING) vertical

Presione el botón de dirección vertical del vaivén de flujo de aire (AIR FLOW DIRECTION VERTICAL SWING) otra vez.

La lámpara indicadora de vaivén (SWING) naranja se apagará. La dirección del flujo de aire volverá a ser la seleccionada antes del vaivén.

Observaciones sobre el funcionamiento del vaivén del flujo de aire vertical

- El margen de vaivén está relacionado con la dirección del flujo del aire actualmente ajustada.

Ajuste de la dirección del flujo de aire	Ciclo seguido por el vaivén
①	de ① a ③
②	de ① a ③
③	de ② a ④
④	de ③ a ⑤
⑤	de ① a ⑤ (todos)

Ciclo de la dirección de aire (véase p.10, Fig. 8)

- Si el orden del vaivén no es el deseado utilice el botón de DIRECCIÓN VERTICAL DEL FLUJO DE AIRE (AIR FLOW DIRECTION VERTICAL SET) del mando a distancia para cambiarlo.
- El funcionamiento de vaivén puede detenerse temporalmente cuando el ventilador del acondicionador de aire no esté en funcionamiento, o cuando funcione a velocidades muy lentas.
- En los modos de refrigeración o deshumectación, no ponga en funcionamiento las lamas deflectoras del aire (arriba/abajo - UP/DOWN); en el ciclo de calefacción (④ a ⑤), no lo haga durante períodos prolongados ya que el vapor de agua podría condensarse cerca de los puertos de salida y el acondicionador de aire podría llegar a gotear.

Para seleccionar el funcionamiento de vaivén (SWING) horizontal

Presione el botón de dirección de vaivén del flujo de aire horizontal (AIR FLOW DIRECTION HORIZONTAL SWING).

La lámpara indicadora de vaivén vertical (VERTICAL SWING) (naranja) se encenderá. En este modo, las lamas deflectoras (derecha-izquierda (RIGHT/LEFT)) de la dirección del aire funcionarán automáticamente en vaivén para dirigir el aire hacia la derecha y hacia la izquierda.

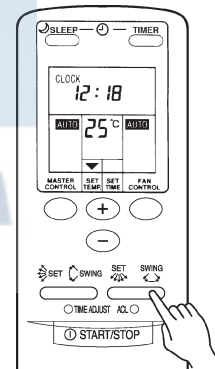

Ejemplo: selección de vaivén horizontal

Para detener el funcionamiento de vaivén (SWING) horizontal

Presione el botón de dirección de vaivén del flujo de aire horizontal (AIR FLOW DIRECTION HORIZONTAL SET) otra vez.

La lámpara indicadora de vaivén horizontal (HORIZONTAL SWING) se apagará. La dirección del flujo de aire volverá a ser la seleccionada antes del vaivén.

Observaciones sobre el funcionamiento del vaivén del flujo de aire horizontal

- El ciclo del vaivén depende de la dirección del flujo de aire que se haya seleccionado.

Ajuste de la dirección del flujo de aire	Ciclo seguido por el vaivén
①	de ① a ⑤ (todos)
②	de ① a ③
③	de ② a ④
④	de ③ a ⑤
⑤	de ① a ⑤ (todos)

Ciclo de la dirección de aire (véase p.10, Fig. 9)

- Si el orden del vaivén no es el deseado utilice el botón de DIRECCIÓN HORIZONTAL DEL FLUJO DE AIRE (AIR FLOW DIRECTION HORIZONTAL SET) del mando a distancia para cambiarlo.
- El funcionamiento del vaivén (SWING) puede detenerse temporalmente cuando el ventilador del acondicionador de aire no esté en funcionamiento, o cuando funcione a velocidades muy lentas.

FUNCIONAMIENTO MANUAL Y AUTOMÁTICO

Emplee el funcionamiento manual/automático (MANUAL AUTO) en el caso de que se pierda el mando a distancia o de que no pueda utilizarse.

Cómo emplear los controles de la unidad principal

Presione el botón de funcionamiento manual/automático (MANUAL AUTO) del panel de control de la unidad principal.

Para detener el funcionamiento, presione el botón MANUAL AUTO otra vez.

⚠ ¡PRECAUCIÓN!

Para retirar el filtro de aire, levántelo agarrándolo por la empuñadura mientras lo tira hacia usted.

- Cuando se haga funcionar el acondicionador de aire con los controles de la unidad principal, funcionará en el mismo modo que el modo AUTO seleccionado en el mando a distancia (vea la página 7).
- La velocidad seleccionada del ventilador será la de "AUTO", y el ajuste del termostato 23 °C.

LIMPIEZA Y MANTENIMIENTO

⚠ ¡PRECAUCIÓN!

- Antes de limpiar la unidad, asegúrese de parar el funcionamiento del acondicionador de aire y de desconectar la alimentación.
- Desconecte el interruptor principal de alimentación.

Limpieza del filtro de aire

1. Tire de los filtros de aire hacia arriba para extraerlos.

Para retirar el filtro de aire, levántelo agarrándolo por la empuñadura mientras lo tira hacia usted.

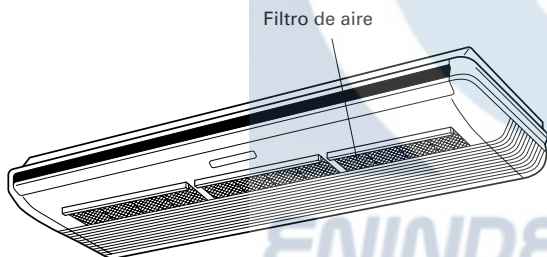

2. Limpie los filtros de aire.

Extraiga el polvo de los filtros de aire con un aspirador o lavándolo. Después de lavarlo, deje secar bien los filtros en un lugar en el que no toque la luz del sol.

3. Vuelva a encajar los filtros de aire a la rejilla de entrada.

Los filtros de aire encajan en la parte interior de la rejilla de entrada.

- Emplee una aspiradora para sacar el polvo acumulado del filtro de aire, o lávelo con una solución de detergente suave y agua tibia. Si lo ha lavado, séquelo bien en un lugar a la sombra antes de volverlo a instalar en el acondicionador de aire.
- Si se deja acumular el polvo en el filtro de aire, se reducirá el flujo de aire, reduciendo la eficacia del funcionamiento y aumentando el ruido.
- Durante los períodos de empleo normal, los filtros de aire deberán limpiarse cada cuatro semanas.

- Cuando se usa durante períodos prolongados de tiempo, puede acumularse suciedad en el interior de la unidad, reduciendo su rendimiento. Recomendamos inspeccionar regularmente la unidad además de la limpieza y cuidados regulares. Para más información, consulte al personal de servicio autorizado.
- Cuando limpie el exterior de la unidad, no emplee nunca agua que esté más caliente de 40 °C, agentes abrasivos fuertes o agentes volátiles como por ejemplo bencina o disolventes.
- No exponga el cuerpo de la unidad a insecticidas ni rociadores para el cabello líquidos.
- Cuando no se proponga emplear el aparato durante períodos prolongados (un mes o más), haga funcionar el aparato durante medio día aproximadamente para asegurarse de que las partes internas quedan bien secas.

SELECCIÓN DEL CÓDIGO DE SEÑALES DEL MANDO A DISTANCIA

Cuando se instalen dos o más acondicionadores de aire en una habitación y el mando a distancia active un acondicionador de aire equivocado, cambie el código de señales del mando a distancia para que active solamente el acondicionador de aire que desea ajustar (cuatro selecciones posibles).

Cuando se instalen dos o más acondicionadores de aire en una habitación, póngase en contacto con el vendedor de su equipo para ajustar los códigos de señales de los acondicionadores de aire.



Selección del código de señales del mando a distancia

Siga los siguientes pasos para seleccionar el código de señales del mando a distancia. (El acondicionador de aire no puede recibir un código de señales si no ha sido ajustado para ello).

1 Presione el botón de marcha/paro (START/STOP) (Fig. 5 ⑲) sólo hasta que aparezca el reloj en la pantalla del mando a distancia.

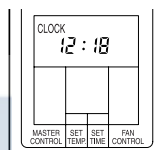

2 Presione el botón de control de funciones (MASTER CONTROL) (Fig. 5 ⑭) durante al menos cinco segundos para ver el código de señales actual (inicialmente ajustado a A).

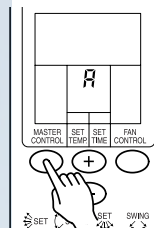

3 Presione los botones + / - (Fig. 5 ⑮) para cambiar el código de señales entre A → B → C → D. Iguale el código de la pantalla con el código de señales del acondicionador de aire.

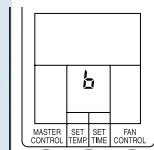

4 Presione de nuevo el botón de control de funciones (MASTER CONTROL) para volver a ver el reloj. El código de señales cambiará.

Si no se presiona ningún botón 30 segundos después de aparecer el código de señales, el sistema vuelve a mostrar el reloj. En este caso, comience de nuevo desde el paso 1.

El código de señales del acondicionador de aire se ajusta al código de señales A antes de ser entregado. Póngase en contacto con el vendedor de su equipo para cambiar el código de señales.

El mando a distancia se reajusta al código de señales A cuando se cambian las pilas del mando a distancia. Si utiliza un código de señales distinto al código A, reajuste dicho código después de cambiar las pilas. Si desconoce el ajuste del código de señales del acondicionador de aire, pruebe todos los códigos (A → B → C → D) hasta que encuentre el código que activa el acondicionador de aire.

LOCALIZACIÓN DE AVERÍAS

Las instrucciones sobre el modo calefacción (*) sólo sirven para el "MODELO DE REFRIGERACIÓN Y CALEFACCIÓN" (Ciclo inverso).



En el caso de un mal funcionamiento (olor a quemado, etc.), detenga inmediatamente el funcionamiento, desenchufe la clavija de alimentación, y consulte al personal de servicio cualificado. Si sólo se desconecta el interruptor de alimentación del aparato, no se desconectará por completo de la fuente de alimentación. Asegúrese siempre de desenchufar la clavija de alimentación o de desconectar el disyuntor para asegurarse de que la alimentación se ha desconectado por completo.

Antes de solicitar el servicio técnico, efectúe las comprobaciones siguientes:

	Síntoma	Problema	Vea la página	
FUNCIONES NORMALES	No se pone inmediatamente en funcionamiento:	<ul style="list-style-type: none"> ● Si se para el aparato y se pone inmediatamente en funcionamiento otra vez, el compresor no funcionará durante unos 3 minutos para evitar que se quemen los fusibles. ● Siempre que se desenchufa la clavija de alimentación y se vuelve a enchufar a una toma de corriente, se activa el circuito de protección durante unos 3 minutos evitando el funcionamiento del aparato durante este período de tiempo. 	—	
	Se oye ruido:	<ul style="list-style-type: none"> ● Durante el funcionamiento inmediatamente después de haberlo parado, puede oírse sonido de agua circulando por los tubos del acondicionador de aire. Además, puede notarse ruido durante 2 a 3 minutos después de la puesta en funcionamiento (sonido de circulación del refrigerante). ● Durante el funcionamiento, es posible que se oiga un pequeño chirrido. Este sonido se debe a una pequeña expansión y contracción de la cubierta frontal debido a los cambios de temperatura. 	—	
		*● Durante el modo de calefacción, es posible que se oiga un pequeño ruido. Este sonido se produce durante el funcionamiento de desescarche automático.	15	
	Olores:	<ul style="list-style-type: none"> ● Es posible que la unidad interior emita ciertos olores. Se deben a los olores de la sala (muebles, tabaco, etc.) que ha absorbido el acondicionador de aire. 	—	
	Se emite humedad o vapor:	<ul style="list-style-type: none"> ● Durante el funcionamiento de refrigeración y deshumectación, es posible que se aprecie un poco de neblina saliendo de la unidad interior. Se debe al enfriamiento súbito del aire de la sala por el aire emitido por el acondicionador de aire, produciendo condensación y niebla. 	—	
		*● Durante el funcionamiento de calefacción, es posible que se pare el ventilador de la unidad exterior, y pueda verse vapor saliendo de la unidad. Esto se debe al funcionamiento del modo de desescarche automático.	15	
	El flujo de aire es débil o se para:	*● Cuando se inicia el modo de calefacción, la velocidad del ventilador es temporalmente muy baja, para dejar que las partes internas se calienten.	<ul style="list-style-type: none"> *● Durante el funcionamiento de calefacción, si la temperatura de la sala aumenta por encima del ajuste del termostato, la unidad exterior se parará y la unidad interior funcionará con una velocidad muy lenta del ventilador. Si desea calentar más la sala, ajuste más alto el termostato. 	—
		*● Durante el funcionamiento de calefacción, la unidad parará momentáneamente el funcionamiento (entre 7 y 15 minutos) cuando se active el modo de desescarche automático. Durante el funcionamiento de desescarche automático, la lámpara indicadora de funcionamiento (OPERATION) parpadea.		
		● Es posible que el ventilador funcione a velocidad muy lenta durante el modo de deshumectación o cuando el aparato está monitorizando la temperatura de la sala.	6	
		● Durante el funcionamiento automático (AUTO) de monitorización, el ventilador funcionará a velocidad muy lenta.	6	
Se produce agua desde la unidad exterior:		*● Durante el funcionamiento de calefacción, puede salir agua de la unidad exterior debido al funcionamiento automático de desescarche.	15	

LOCALIZACIÓN DE AVERÍAS

Las instrucciones sobre el modo calefacción (*) sólo sirven para el “MODELO DE REFRIGERACIÓN Y CALEFACCIÓN” (Ciclo inverso).

	Síntoma	Puntos a comprobar	Vea la página
COMPRUEBE OTRA VEZ	No funciona:	<ul style="list-style-type: none"> ● ¿Se ha desenchufado la clavija de alimentación de la toma de corriente? ● ¿Ha ocurrido un fallo de la red de alimentación? ● ¿Se ha quemado un fusible o se ha disparado un disyuntor? 	—
		<ul style="list-style-type: none"> ● ¿Funciona el temporizador? 	8 a 9
	Refrigeración (o *Calefacción) insuficiente:	<ul style="list-style-type: none"> ● ¿Está sucio el filtro de aire? ● ¿Están obstruidos el orificio de salida o la rejilla de entrada del acondicionador de aire? ● ¿Realizó correctamente los ajustes de la temperatura de la sala (termostato)? ● ¿Hay alguna puerta o ventana abierta? ● En el caso de refrigeración, ¿hay alguna ventana que deja entrar la luz del sol? (Cierre las cortinas.) ● En el caso del funcionamiento de refrigeración, ¿hay aparatos y ordenadores dentro de la habitación o hay demasiada gente en la habitación? 	—
	La unidad funciona de forma diferente del ajuste del mando a distancia:	<ul style="list-style-type: none"> ● ¿Se han agotado las pilas del mando a distancia? ● ¿Se han insertado correctamente las pilas del mando a distancia? 	5
	Señal no recibida después de cambiar las pilas del mando a distancia:	<ul style="list-style-type: none"> ● ¿Está utilizando un código de señales distinto al código A? 	13

Si el problema persiste después de efectuar estas comprobaciones o nota olor a quemado o parpadea la lámpara indicadora del temporizador (TIMER), pare inmediatamente el funcionamiento, desconecte el disyuntor y consulte el servicio técnico autorizado.

CONSEJOS PARA EL FUNCIONAMIENTO

Las instrucciones sobre el modo calefacción (*) sólo sirven para el “MODELO DE REFRIGERACIÓN Y CALEFACCIÓN” (Ciclo inverso).

Funcionamiento y rendimiento

*Rendimiento de calefacción

- Este acondicionador de aire utiliza un principio de bomba de calor, que absorbe el calor del aire exterior y lo transporta al interior. Como resultado, su capacidad de calefacción se reduce a medida que la temperatura exterior baja. Si considera que el calor producido es insuficiente, le recomendamos que utilice el acondicionador de aire junto con otros sistemas de calefacción.
- Los acondicionadores del tipo de bomba de calor utilizan la recirculación del aire caliente para calentar la habitación. Como resultado, se precisa de cierto tiempo después de la puesta en funcionamiento para calentar todo el local.

*Cuando la temperatura de dentro y de fuera son altas

- Cuando tanto la temperatura interior como la exterior son altas durante el uso del modo de calefacción, el ventilador de la unidad exterior puede pararse de vez en cuando.

*Desescarche automático controlado por microordenador

- Cuando la temperatura del aire exterior es baja y la humedad alta, el empleo de la función de calefacción puede causar la aparición de hielo dentro de la unidad exterior, reduciendo el rendimiento.

Para evitar esta situación, se emplea un microordenador automático incorporado, y cuando es necesario, se activa el modo de desescarche. Si se forma escarcha, se produce una interrupción momentánea del acondicionador de aire y el circuito de desescarche funciona brevemente (de 4 a 15 minutos).

Durante el funcionamiento de desescarche automático, la lámpara indicadora (roja) de funcionamiento (OPERATION) parpadea.

Enfriando bajo del ambiente

- Cuando la temperatura exterior desciende, los ventiladores de la unidad exterior pueden pasar a baja velocidad.

CONSEJOS PARA EL FUNCIONAMIENTO

Reinicio automático

En el caso de una interrupción de la alimentación

- La alimentación del acondicionador de aire ha estado interrumpida debido a un corte de la red de alimentación. Luego, el acondicionador de aire se reiniciará automáticamente en su modo anterior al reponerse la alimentación.
- Si el corte de la red de alimentación ocurre mientras el temporizador está funcionando, el temporizador se repondrá y la unidad empezará a funcionar (o dejará de funcionar) al ajuste nuevo del temporizador. En el caso de ocurrir este tipo de falla del temporizador, el indicador TIMER parpadeará (vea la página 4).
- El empleo de otros electrodomésticos (máquina de afeitar, ...) o el empleo cerca de un transmisor de radio inalámbrico puede causar un funcionamiento incorrecto del acondicionador de aire. En este caso, desenchufe temporalmente la alimentación y vuelva a enchufarla y, luego, utilice el mando a distancia para reanudar el funcionamiento.

