

ÍNDICE

PRECAUCIONES DE SEGURIDAD	Sp-1	FUNCIONAMIENTO CON LA CALEFACCIÓN	
CARACTERÍSTICAS Y FUNCIONES	Sp-2	A 10°C (10°C HEAT)	Sp-11
DENOMINACIÓN DE LOS COMPONENTES	Sp-3	FUNCIONAMIENTO DEL MODO	
PREPARATIVOS	Sp-4	ECONÓMICO (ECONOMY)	Sp-11
FUNCIONAMIENTO	Sp-5	FUNCIONAMIENTO DE VAIVÉN	Sp-12
FUNCIONAMIENTO CON TEMPORIZADOR	Sp-7	FUNCIONAMIENTO DE DESHUMECTACIÓN	
FUNCIONAMIENTO DEL TEMPORIZADOR		(COIL DRY)	Sp-12
(SLEEP) DE DESCONEXIÓN AUTOMÁTICA	Sp-8	FUNCIONAMIENTO MANUAL Y	
AJUSTE DE LA DIRECCIÓN DE CIRCULACIÓN		AUTOMÁTICO	Sp-12
DEL AIRE	Sp-9	LIMPIEZA Y MANTENIMIENTO	Sp-13
SELECCIÓN DE LA SALIDA DE AIRE	Sp-10	LOCALIZACIÓN DE AVERÍAS	Sp-15
		CONSEJOS PARA EL FUNCIONAMIENTO	Sp-17

PRECAUCIONES DE SEGURIDAD

¡PELIGRO!

- No intente instalar este acondicionador de aire usted mismo.
- Este aparato no tiene componentes que pueda reparar el usuario. Consulte siempre al personal de servicio autorizado para las reparaciones.
- Cuando se traslade, consulte siempre al personal de servicio autorizado para la desconexión y la instalación.
- No se enfríe excesivamente quedándose demasiado tiempo en el paso directo del aire de refrigeración.
- No coloque nada en la dirección del flujo de aire.
- No debe poner en funcionamiento el acondicionador de aire ni pararlo enchufando y desenchufando el cable de la alimentación.
- Tenga cuidado de no dañar el cable de alimentación.
- En el caso de un mal funcionamiento (olor a quemado, etc.) detenga inmediatamente el funcionamiento, desconecte la clavija del cable de alimentación y consulte al personal de servicio autorizado.
- Si se daña el cable de alimentación de este aparato, sólo deberá reemplazarlo el personal de servicio autorizado, porque se requieren herramientas de aplicaciones especiales y el cable especificado.

¡PRECAUCION!

- Proporcione de vez en cuando ventilación durante el funcionamiento.
- No dirija el aire a hogares de fuego ni a estufas.
- No se suba sobre el acondicionador de aire ni ponga objetos encima.
- No cuelgue nada de la unidad interior.
- No ponga floreros ni recipientes de agua encima de los acondicionadores de aire.
- No exponga el acondicionador de aire directamente al agua.
- No ponga en funcionamiento el acondicionador de aire con las manos mojadas.
- No tire del cable de alimentación.
- Desconecte la fuente de la alimentación cuando no tenga la intención de utilizar el aparato durante periodos prolongados.
- Compruebe si hay daños en el soporte de instalación.
- La exposición prolongada al aire directo puede tener efectos adversos en las plantas y animales.
- No beba el agua que se drena del acondicionador de aire.
- No lo utilice para aplicaciones relacionadas con almacenaje de comestibles, plantas ni animales, equipos de precisión, ni obras de arte.
- Las válvulas de conexión se calientan durante la calefacción; manipúlelas con cuidado.
- No aplique presión a las aletas del radiador.
- Siempre deberá funcionar con los filtros de aire instalados.
- No bloquee ni cubra la rejilla de entrada ni el orificio de salida.
- Asegúrese de que no haya ningún equipo electrónico a menos de un metro de la unidad interior y de la exterior.
- No instale el acondicionador de aire cerca de hogares de fuego ni de otros aparatos de calefacción.
- Cuando instale la unidad interior y la unidad exterior, tenga cuidado de evitar el acceso a los niños.
- No emplee gases inflamables cerca del acondicionador de aire.
- No se sienta en el aparato, ni coloque nada sobre él.

CARACTERÍSTICAS Y FUNCIONES

INVERSOR

Al inicio del funcionamiento, la potencia utilizada es elevada para que la sala adquiera rápidamente la temperatura deseada. Luego, la unidad pasa automáticamente al ajuste de baja potencia para que el funcionamiento resulte adecuado cómodo y económico.

FUNCIONAMIENTO DE DESHUMECTACIÓN (COIL DRY)

La unidad interior puede ser deshumectada pulsando el botón COIL DRY en la unidad de telemando y así evitar que se llene de moho e impedir la formación de bacterias.

CAMBIO AUTOMÁTICO (AUTO CHANGEOVER)

El modo de funcionamiento (refrigeración, deshumectación, calefacción) cambiará automáticamente para mantener la temperatura ajustada y dicha temperatura se mantendrá constante en todo momento.

FUNCIONAMIENTO CON LA CALEFACCIÓN A 10°C (10°C HEAT)

La temperatura de la habitación puede mantenerse a 10°C para evitar que la temperatura descienda demasiado.

TEMPORIZADOR PROGRAMABLE

El temporizador programable le permite integrar las funciones del temporizador de desconexión y del temporizador de conexión en una sola secuencia. La secuencia puede ser de una transición del temporizador de desconexión al de conexión, o desde el temporizador de conexión al de desconexión, dentro de un período de veinticuatro horas.

TEMPORIZADOR (SLEEP) DE DESCONEXIÓN AUTOMÁTICA

Cuando se presiona el botón del temporizador de desconexión automática (SLEEP) en el modo calefacción, el ajuste del termostato del acondicionador de aire baja gradualmente durante el período de funcionamiento; durante el modo refrigeración o deshumectación, el ajuste del termostato se sube gradualmente durante el período de funcionamiento. Cuando se alcanza el tiempo ajustado, se desconecta automáticamente el acondicionador de aire.

UNIDAD DE TELEMANDO INALÁMBRICO

La unidad del telemando inalámbrico permite el control de todas las funciones del acondicionador de aire.

FUNCIONAMIENTO DE VAIVÉN

Las lamas deflectoras de la dirección del flujo del aire vertical funcionan en vaivén automáticamente de arriba-abajo para que el aire se disperse a todas las esquinas de la habitación.

PANEL DE ENTRADA EXTRAÍBLE

La Panel de entrada de la unidad interior puede extraerse para facilitar la limpieza y el mantenimiento.

FILTRO RESISTENTE A LA CONDENSACIÓN DE HUMEDAD

El filtro de aire se ha tratado para poder resistir una ligera condensación de humedad, para facilitar el empleo y los cuidados del filtro.

FUNCIONAMIENTO SUPERSILENCIOSO

Cuando se usa el botón de control del ventilador (FAN CONTROL) para seleccionar el funcionamiento supersilencioso (QUIET), la unidad inicia el funcionamiento supersilencioso; se reduce el flujo de aire de la unidad interior, permitiendo una refrigeración más silenciosa.

FILTRO DE LIMPIEZA DE AIRE DE POLIFENOL CATEQUINA

El filtro de limpieza de aire de polifenol catequina utiliza la electricidad estática para eliminar del aire partículas finas y polvo, como las del humo del tabaco y el polen de las plantas, que resultan demasiado finas para ser visibles. El filtro contiene catequina, un compuesto de gran eficacia contra diversas bacterias que actúa deteniendo el crecimiento de las bacterias que ha absorbido el filtro. Debe tenerse en cuenta que cuando se instala el filtro de aire, la cantidad de aire producida disminuye y provoca un ligero descenso en el rendimiento del acondicionador de aire.

FILTRO DESODORIZANTE DE IONES NEGATIVOS DEL AIRE

Consta de micropartículas de cerámica que pueden producir iones negativos, tienen un efecto desodorizante y pueden absorber y reducir los olores desagradables del hogar.

DENOMINACIÓN DE LOS COMPONENTES

Fig. 1 Unidad interior

- ① Panel de control del funcionamiento (Fig. 2)
- ② Interruptor de selección de la salida del aire
- ③ Botón de funcionamiento manual/automático (MANUAL AUTO)
 - Si mantiene pulsado el botón de funcionamiento manual / automático (MANUAL AUTO) durante más de 10 segundos, se activará la refrigeración forzada.
 - La refrigeración forzada se usa en el momento de la instalación. Sólo debe utilizarla el personal de servicio autorizado.
 - Si la refrigeración forzada se inicia de forma fortuita, pulse el botón de marcha / paro (START / STOP) para detenerla.
- ④ Indicador (Fig. 3)
- ⑤ Receptor de señal de control remoto
- ⑥ Indicador de funcionamiento (OPERATION) (verde)
- ⑦ Indicador del temporizador (TIMER) (naranja)
 - Si parpadea la lámpara indicadora del temporizador (TIMER) cuando el temporizador está funcionando, indica que ha ocurrido una falla en el ajuste del temporizador (vea el Reinicio automático en la página 16).
- ⑧ Piloto indicador de 10°C HEAT (Calefacción a 10°C) (verde)
- ⑨ Rejilla de entrada (Fig. 4)
- ⑩ Panel frontal
- ⑪ Filtro de aire
- ⑫ Lama deflectora del aire orientable
- ⑬ Humedecedor
- ⑭ Lamas deflectoras derecha-izquierda (detrás de la lama deflectora del flujo de aire y del humedecedor)
- ⑮ Manguera de drenaje
- ⑯ Filtro de limpieza de aire
- ⑰ Cordel

- Consulte el pliegue de la página de la portada.

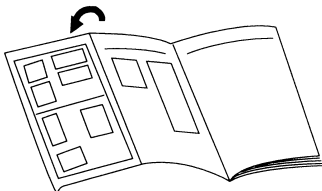



Fig. 5 Unidad de telemando

- ⑱ Botón el temporizador de desconexión automática (SLEEP)
- ⑲ Botón MODE (Modo)
- ⑳ Botón de 10°C HEAT (Calefacción a 10°C)
- ㉑ Botón de ajuste de la temperatura (SET TEMP.) (▲ / ▼)
- ㉒ Botón de deshumectación (COIL DRY)
- ㉓ Emisor de señal
- ㉔ Botón de modo de temporizador (TIMER MODE)
- ㉕ Botones de ajuste del temporizador (TIMER SET) (+ / -)
- ㉖ Botón de control del ventilador (FAN CONTROL)
- ㉗ Botón ECONOMY (Económico)
- ㉘ Botón de marcha/paro (START/STOP)
- ㉙ Botón de SET
- ㉚ Botón de vaivén (SWING)
- ㉛ Botón de reposición (RESET)
- ㉜ Botón de prueba del funcionamiento (TEST RUN)
 - Este botón se usa para probar el acondicionador de aire después de su instalación y no debe usarse bajo condiciones normales porque causará que la función del termostato del acondicionador de aire actúe incorrectamente.
 - Si se presiona este botón durante el funcionamiento normal, el aparato cambiará al modo de funcionamiento de prueba y la lámpara de funcionamiento de la unidad de la sala y la lámpara del temporizador parpadearán simultáneamente.
 - Para detener el modo de funcionamiento de prueba, presione otra vez el botón TEST RUN o presione el botón START/STOP para que se pare el acondicionador de aire.
- ㉝ Botón de ajuste de reloj (CLOCK ADJUST)
- ㉞ Pantalla del telemando (Fig. 6)
- ㉟ Indicador de transmisión
- ㊱ Reloj
- ㊲ Pantalla ECONOMY (Modo económico)
- ㊳ Modo de funcionamiento
- ㊴ Modo de temperización
- ㊵ Velocidad del ventilador
- ㊶ Temperatura de ajuste
- ㊷ Pantalla de deshumectación (COIL DRY)
- ㊸ Pantalla de temporizador de desconexión automática (SLEEP)
- ㊹ Pantalla de vaivén (SWING)

PREPARATIVOS

Cargue las pilas (R03/LR03 × 2)

1 Presione y deslice la tapa del compartimiento de las pilas del lado opuesto para abrirla.

Deslice en la dirección de la flecha mientras presiona la marca .

2 Inserte las pilas.

Asegúrese de hacer corresponder bien las polaridades (+/-) de las pilas.



3 Cierre la tapa del compartimiento de las pilas.

Ajuste la hora actual

1 Presione el botón de ajuste de reloj (CLOCK ADJUST) (Fig. 5).

Emplee la punta de un bolígrafo u otro pequeño objeto para presionar el botón.

2 Utilice los botones / de ajuste del temporizador (TIMER SET) (Fig. 5) para poner el reloj en la hora actual.

Botón  : Presiónelo para hacer avanzar la hora.

Botón  : Presiónelo para hacer retroceder la hora.

(Cada vez que se presionan los botones, la hora avanzará/retrocederá en incrementos de un minuto; mantenga los botones presionados para cambiar con rapidez la hora en incrementos de diez minutos.)

3 Presione el botón de ajuste de reloj (CLOCK ADJUST) (Fig. 5) otra vez.

De este modo se completa el ajuste y el reloj se pone en funcionamiento.

Empleo de la unidad del teledando

- La unidad del teledando debe dirigirse al receptor de la señal (Fig. 1 ) para que funcione correctamente.
- Alcance de funcionamiento: Dentro de unos 7 metros.
- Cuando una señal se recibe correctamente en el acondicionador de aire, sonará un pitido de confirmación.
- Si no se oye el pitido, presione de nuevo el botón de la unidad del teledando.

Soporte de la unidad del teledando

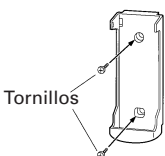

① Monte el soporte.



② Coloque la unidad del teledando.

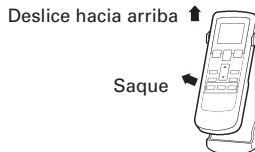

③ Para sacar la unidad del teledando (para usarla en la mano).

⚠ ¡PRECAUCION!

- Tome precauciones para evitar que los niños se traguen accidentalmente las pilas.
- Saque las pilas de la unidad del teledando cuando no lo utilice durante períodos prolongados con el fin de evitar problemas en la unidad causados por fugas del líquido de las pilas.
- Si el líquido de las pilas se pone en contacto con la piel o entra en los ojos o la boca, lávese inmediatamente con mucha agua, y vaya enseguida al médico.
- Las pilas gastadas deben sacarse con rapidez y deben tirarse de forma correcta, tirándolas a un receptáculo de recolección de pilas público o devolviéndolas a una autoridad apropiada.
- No intente recargar las pilas.

No mezcle nunca pilas nuevas y usadas, ni pilas de tipos distintos.

Las pilas deben durar aproximadamente un año en condiciones normales de utilización. Si el alcance de funcionamiento de la unidad de teledando se reduce apreciablemente, reemplace las pilas y presione el botón RESET con la punta de un bolígrafo u otro pequeño objeto.

FUNCIONAMIENTO

Para seleccionar el modo de funcionamiento

1 Presione el botón de marcha/paro (START/STOP) (Fig. 5 28).

Se encenderá la lámpara de funcionamiento (OPERATION) de la unidad interior (verde) (Fig. 3 6).
El acondicionador de aire se pondrá en funcionamiento.

2 Pulse el botón MODE (Fig. 5 19) para seleccionar el modo que desee activar.

Cada vez que presione el botón, el modo cambia en el orden siguiente:

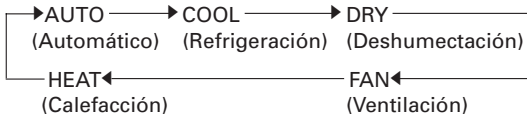

Después de unos tres segundos, reaparecerá toda la visualización.

Para ajustar el termostato

Pulse el botón de ajuste de la temperatura (SET TEMP.) (Fig. 5 21).

Botón ▲ : Presiónelo para subir el ajuste del termostato.

Botón ▼ : Presiónelo para bajar el ajuste del termostato.

● Margen de ajuste del termostato:

Automático 18-30 °C

Calefacción 16-30°C

Refrigeración/Deshumectación 18-30 °C

El termostato no puede emplearse para ajustar la temperatura de la sala durante el modo de ventilación (FAN) (la temperatura no aparecerá en la pantalla de la unidad del telemando).

Unos tres segundos después, reaparecerá toda la visualización.

El ajuste del termostato deberá considerarse un valor estándar, y puede ser algo distinto de la temperatura real de la sala.

Ajuste de la velocidad del ventilador

Presione el botón de control del ventilador (FAN CONTROL) (Fig. 5 26).

Cada vez que presione el botón, la velocidad del ventilador cambia en el orden siguiente:



Después de unos tres segundos, reaparecerá toda la visualización.

Cuando se ajusta a automático (AUTO):

Calefacción : El ventilador funciona a velocidad lenta al principio del funcionamiento o también cuando la temperatura del aire emitido es relativamente baja; la velocidad del ventilador aumenta a medida que sube la temperatura del aire emitido.

Sin embargo, el ventilador funciona a velocidad muy baja cuando la temperatura del aire que sale de la unidad interior es baja.

Refrigeración: Así que la temperatura de la habitación se aproxima al ajuste del termostato, se aminora la velocidad del ventilador.

Ventilación : El ventilador se conecta y desconecta alternadamente; cuando se conecta, el ventilador funciona al ajuste de velocidad baja.

El ventilador funcionará a un ajuste muy bajo durante el funcionamiento de monitor y al principio del modo de calefacción.

Funcionamiento supersilencioso (SUPER QUIET)

Se inicia el funcionamiento supersilencioso (SUPER QUIET). El flujo de aire de la unidad interior se reducirá para conseguir un funcionamiento más silencioso.

● El funcionamiento supersilencioso no puede usarse durante el modo de deshumectación. (Lo mismo se aplica cuando se selecciona el modo de deshumectación durante el funcionamiento en el modo automático (AUTO).)

● Durante el funcionamiento supersilencioso, el rendimiento de calefacción y refrigeración se reducirá un poco. Si la sala no se calefacciona o no se refrigera cuando se utiliza el modo supersilencioso (SUPER QUIET), ajuste la velocidad del ventilador del acondicionador de aire.

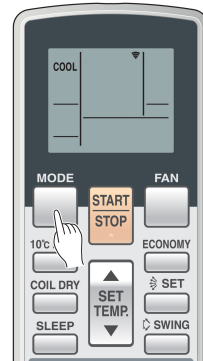

Ejemplo: Cuando se ajusta a COOL (refrigeración).



Ejemplo: Cuando se ajusta a 26 °C.

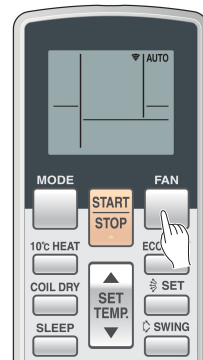

Ejemplo: Cuando se ajusta a automático (AUTO).

Para detener el funcionamiento

Presione el botón de marcha/paro (START/STOP) (Fig.5 28).

La lámpara de funcionamiento (OPERATION) de la unidad interior (verde) (Fig. 3 6) se apagará.

Notas sobre el funcionamiento de cambio automático (AUTO CHANGEOVER)

AUTO: ● Cuando se inicia el funcionamiento de cambio automático (AUTO CHANGEOVER), el ventilador funciona a velocidad muy lenta durante un minuto más o menos y durante este tiempo el aparato detecta las condiciones de la sala y selecciona el modo de funcionamiento adecuado.

Si la diferencia entre el ajuste del termostato y la temperatura real de la sala es superior a +2 °C → Funcionamiento de refrigeración o deshumectación

Si la diferencia entre el ajuste de termostato y la temperatura real de la habitación es de ±2 °C → Funcionamiento de monitor

Si la diferencia entre el ajuste de termostato y la temperatura real de la habitación es superior a -2 °C → Funcionamiento de calefacción

- Cuando el acondicionador de aire ha ajustado la temperatura de la sala de acuerdo con el ajuste del termostato, se iniciará el funcionamiento del monitor. En el modo de funcionamiento del monitor, el ventilador funcionará a velocidad baja. Si la temperatura de la sala cambia posteriormente, el acondicionador de aire seleccionará nuevamente el funcionamiento adecuado (calefacción, refrigeración) para ajustar la temperatura al valor establecido en el termostato.

(El margen de funcionamiento del monitor es ±2 °C relativo al ajuste del termostato.)

- Si el modo seleccionado automáticamente por el aparato no es el deseado, seleccione un modo de funcionamiento (Calefacción, Refrigeración, Deshumectación, Ventilación.)

Notas sobre el funcionamiento de los modos

Calefacción:

- Se emplea para calentar la sala.
- Cuando se selecciona el modo de calefacción, el acondicionador de aire funcionará con una velocidad del ventilador muy baja de 3 a 5 minutos, después de lo cual cambiará al ajuste seleccionado del ventilador.
- Cuando la temperatura de la sala es muy baja, puede formarse escarcha en la unidad exterior y puede reducirse el rendimiento. Para sacar esta escarcha, la unidad se establece automáticamente en el ciclo de desescarche de vez en cuando. Durante el funcionamiento de desescarche automático, la lámpara indicadora (roja) de funcionamiento (OPERATION) (Fig. 3 6) parpadeará y el funcionamiento de calefacción se interrumpirá.

Refrigeración:

- Se emplea para refrigerar la sala.

Deshumectación:

- Se emplea para enfriar un poco mientras se deshumecta la sala.
- No podrá calentar la sala durante el modo de deshumectación.
- Durante el modo de deshumectación, el aparato funcionará a baja velocidad; para poder ajustar la humedad de la sala, es posible que el ventilador de la unidad interior se pare de vez en cuando. Además, el ventilador puede funcionar a velocidad muy baja cuando se ajusta la humedad de la sala.
- La velocidad del ventilador no puede cambiarse manualmente cuando se ha seleccionado el modo de deshumectación.

Ventilación:

- Se emplea para hacer circular el aire por la sala.

Durante el modo de calefacción:

Ajuste el termostato a un ajuste de la temperatura que sea más alto que la temperatura actual de la sala. El modo de calefacción no funcionará si se ajusta el termostato más bajo que la temperatura actual de la sala.

Durante el modo refrigeración/deshumectación:

Ajuste el termostato a un ajuste de la temperatura que sea más bajo que la temperatura actual de la sala. Los modos de refrigeración y deshumectación no funcionarán si se ajusta el termostato más alto que la temperatura actual de la sala (en el modo de refrigeración, sólo funcionará el ventilador).

Durante el modo de ventilación:

No podrá emplear el aparato para la calefacción ni refrigeración de la sala.

FUNCIONAMIENTO CON TEMPORIZADOR

Antes de utilizar la función del temporizador, asegúrese de que la unidad del telemando esté ajustado a la hora correcta (vea la página 4).

Para emplear el temporizador de conexión (ON) y de desconexión (OFF)

1 Presione el botón de marcha/paro (START/STOP) (Fig. 5 ㉔) (Si el aparato ya está funcionando, pase al paso 2).

Se encenderá la lámpara indicadora (verde) de funcionamiento (OPERATION) de la unidad interior (Fig. 3 ㉖).

2 Presione el botón del temporizador (TIMER MODE) (Fig. 5 ㉕) para seleccionar el funcionamiento de temporizador de conexión (ON) o de desconexión (OFF).

Cada vez que se presione el botón, la función del temporizador cambiará en el orden siguiente:

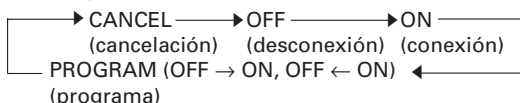

Se encenderá la lámpara indicadora verde del temporizador (TIMER) de la unidad interior (naranja) (Fig. 3 ㉗).

3 Utilice los botones de ajuste del temporizador (TIMER SET) (Fig. 5 ㉕) para ajustar la hora de desconexión (OFF) y conexión (ON) deseada.

Ajuste la hora mientras parpadea la visualización de la hora (el parpadeo continuará durante cinco segundos).

Botón \oplus : Presiónelo para hacer avanzar la hora.

Botón \ominus : Presiónelo para hacer retroceder la hora.

Unos cinco segundos después, reaparecerá toda la visualización.

Empleo del temporizador programable

1 Presione el botón de marcha/paro (START/STOP) (Fig. 5 ㉔) (Si el aparato ya está funcionando pase al paso 2).

Se encenderá la lámpara indicadora (verde) de funcionamiento (OPERATION) de la unidad interior (Fig. 3 ㉖).

2 Ajuste las horas deseadas del temporizador de desconexión (OFF) y del de conexión (ON).

Vea la sección de "Para emplear el temporizador de conexión (ON) y de desconexión (OFF)" para ajustar el modo y las horas deseadas. Unos tres segundos después, reaparecerá toda la visualización. Se encenderá la lámpara indicadora (naranja) del temporizador (TIMER) de la unidad interior (Fig. 3 ㉗).

3 Presione el botón del temporizador (TIMER MODE) (Fig. 5 ㉕) para seleccionar el funcionamiento con temporizador programado (PROGRAM) (se visualizará OFF → ON u OFF ← ON).

La visualización mostrará alternadamente "OFF-timer" (temporizador de desconexión) y "ON-timer" (temporizador de conexión), y cambie entonces para que se muestre el ajuste de la hora de la primera función.

- El temporizador programable iniciará el funcionamiento. (Si se ha seleccionado el temporizador de conexión (ON) para funcionar primero, el aparato dejará de funcionar en este punto.)

Unos cinco segundos después, reaparecerá toda la visualización.

Notas sobre el temporizador programable

- El temporizador programable le permite integrar las funciones del temporizador de desconexión y del temporizador de conexión en una sola secuencia. La secuencia puede ser de una transición del temporizador de desconexión al de conexión, o desde el temporizador de conexión al de desconexión, dentro de un período de veinticuatro horas.
- La primera función del temporizador será la que se ha ajustado más próxima a la hora actual. El orden de funcionamiento se indica con la flecha de la visualización de la unidad del telemando. (OFF → ON, u OFF ← ON).
- Un ejemplo del temporizador programable podría ser para que el acondicionador de aire se pare automáticamente (temporizador de desconexión) después de irse a dormir, y se ponga en funcionamiento (temporizador de conexión) automáticamente por la mañana antes de levantarse.

Para cancelar el temporizador

Utilice el botón de modo del temporizador (TIMER MODE) para seleccionar "CANCELAR". El acondicionador de aire retornará al funcionamiento normal.

Para cambiar el ajuste del temporizador

Lleve a cabo los pasos 2 y 3.

Para detener el funcionamiento del acondicionador de aire mientras el temporizador está funcionando

Presione el botón de marcha/paro (START/STOP).

Para cambiar las condiciones de funcionamiento

Si desea cambiar las condiciones de funcionamiento (modo, velocidad del ventilador, ajuste del termostato) después de haber hecho el ajuste del temporizador, espere a que reaparezca toda la visualización, y presione los botones apropiados para cambiar el funcionamiento como desee.

Para cancelar el temporizador

Utilice el botón de modo del temporizador (TIMER MODE) para seleccionar "CANCELAR". El acondicionador de aire retornará al funcionamiento normal.

Para cambiar los ajustes del temporizador

1. Siga las instrucciones dadas en la sección "Para emplear el temporizador de conexión (ON) y de desconexión (OFF)" para seleccionar el ajuste del temporizador que desee cambiar.
2. Presione el botón del temporizador (TIMER MODE) para seleccionar OFF → ON u OFF ← ON.

Para detener el funcionamiento del acondicionador de aire mientras el temporizador está funcionando

Presione el botón de marcha/paro (START/STOP).

Para cambiar las condiciones de funcionamiento

Si desea cambiar las condiciones de funcionamiento (modo, velocidad del ventilador, ajuste del termostato), después de realizar el ajuste del temporizador, espere a que reaparezca toda la visualización, y presione entonces los botones apropiados para cambiar la condición de funcionamiento deseada.

FUNCIONAMIENTO DEL TEMPORIZADOR (SLEEP) DE DESCONEXIÓN AUTOMÁTICA

A diferencia de otras funciones del temporizador, el temporizador de desconexión automática (SLEEP) se usa para ajustar la duración del tiempo hasta que se para el funcionamiento del acondicionador de aire.

Empleo del temporizador (SLEEP) de desconexión automática

Mientras el acondicionador de aire está en funcionamiento o parado, presione el botón de desconexión automática (SLEEP) (Fig. 5 ⑱).

Se encienden la lámpara indicadora (verde) de funcionamiento (OPERATION) (Fig. 3 ⑥) y la lámpara indicadora (naranja) del temporizador (TIMER) (Fig. 3 ⑦) de la unidad interior.

Para cancelar el temporizador

Utilice el botón de modo del temporizador (TIMER MODE) para seleccionar "CANCELAR". El acondicionador de aire retornará al funcionamiento normal.

Para detener el funcionamiento del acondicionador de aire mientras el temporizador está funcionando:

Presione el botón de marcha/paro (START/STOP).

Para cambiar los ajustes del tiempo

Pulse el botón del temporizador de desconexión automática (SLEEP) (Fig. 5 ⑱) una vez más y fije la hora con los botones +/- de ajuste del temporizador (TIMER SET) (Fig. 5 ⑳).

Ajuste el tiempo mientras parpadea la visualización de la hora (el parpadeo continuará durante cinco segundos).

Botón (+) : Presiónelo para hacer avanzar la hora.

Botón (-) : Presiónelo para hacer retroceder la hora.

Unos cinco segundos después, reaparecerá toda la visualización.

Notas sobre el temporizador de desconexión automática (SLEEP)

Para evitar calor o frío excesivos mientras está durmiendo, la función del temporizador de desconexión automática (SLEEP) modifica automáticamente el ajuste del termostato de acuerdo con el ajuste del tiempo. Cuando ha transcurrido el tiempo ajustado, el acondicionador de aire se para por completo.

Durante el funcionamiento de calefacción:

Una vez seleccionada la función "SLEEP", la temperatura de ajuste (termostato) baja automáticamente 1 °C cada 30 min. Cuando la temperatura ha descendido un total de 4 °C, éste se mantiene hasta que transcurre el tiempo programado y la unidad se desconecta.

Durante el funcionamiento de refrigeración/deshumectación:

Una vez seleccionada la función "SLEEP" la temperatura de ajuste (termostato) sube automáticamente 1 °C cada 60 min. Cuando la temperatura de ajuste (termostato) ha ascendido un total de 2 °C, ésta se mantiene hasta que transcurre el tiempo programado y la unidad se desconecta.

Ajuste del temporizador (SLEEP) de desconexión automática

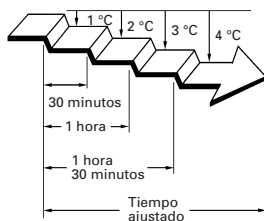

Ajuste del temporizador (SLEEP) de desconexión automática

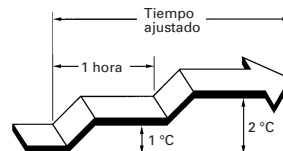

AJUSTE DE LA DIRECCIÓN DE CIRCULACIÓN DEL AIRE

La dirección vertical de circulación del aire (arriba-abajo (UP/DOWN)) se ajusta presionando el botón de dirección del flujo de aire (SET) del telemando. La dirección del flujo de aire horizontal (izquierda-derecha) se ajusta manualmente, moviendo las lamas deflectoras de dirección del flujo del aire.

Siempre que se efectúen ajustes de circulación horizontal del aire, arranque el acondicionador de aire y verifique que las aletas verticales de circulación del aire estén detenidas.

Ajuste de la dirección vertical del aire

Presione el botón de SET (Fig. 5 29).

Cada vez que se presiona el botón, el margen de dirección del aire cambia de la forma siguiente:

① ↔ ② ↔ ③ ↔ ④ ↔ ⑤

La visualización del telemando no cambia.

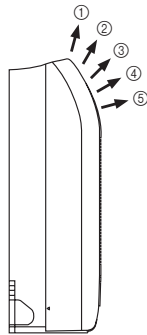

- Emplee los ajustes de la dirección del aire dentro de los márgenes arriba mostrados.
- La dirección del flujo de aire vertical se ajusta automáticamente, de acuerdo con el tipo de funcionamiento seleccionado.

Durante el modo de refrigeración/deshumectación : Flujo hacia arriba ①

Durante el modo de ventilación : Flujo horizontal ④

- Cuando se activa el modo AUTO (Automático), durante el primer minuto de funcionamiento, el flujo de aire irá hacia arriba ①; hasta que transcurra ese minuto, la dirección del aire no puede ajustarse.
- Mientras esté en modo Heating (Calefacción), el flujo de aire irá hacia arriba ① cuando la temperatura del aire que sale del acondicionador sea baja.

Ajuste horizontal de la dirección del aire

Ajuste las lamas deflectoras del aire de izquierda-derecha.

- Mueva las lamas deflectoras del aire de izquierda-derecha para ajustar la dirección del aire que usted prefiera.

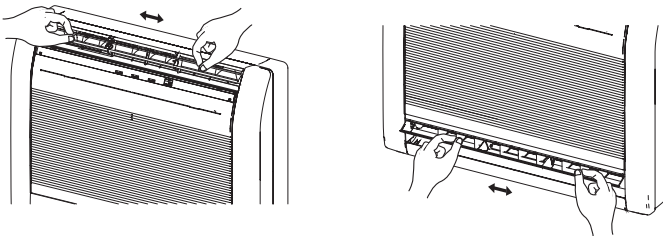

⚠ ¡ADVERTENCIA!

- No ponga nunca los dedos ni otros objetos dentro de los orificios de salida, porque el ventilador interno funciona a alta velocidad y puede causar daños personales.

- Emplee siempre el botón de la dirección del flujo de aire (SET) para ajustar las lamas deflectoras del flujo del aire vertical. Si se intenta moverlas manualmente, puede producirse una operación incorrecta; en este caso, pare el funcionamiento y vuelva a comenzar. Las lamas deflectoras deben empezar a funcionar correctamente otra vez.
- Al utilizar el aparato en una habitación en la que haya niños, personas mayores o enfermos, deberían tenerse en cuenta la dirección del aire y la temperatura ambiente al hacer ajustes.
- Cuando la unidad interior está empotrada en una pared, el flujo del aire se fija en dirección horizontal ④. Solicite al personal de mantenimiento que realicen el empotramiento de la unidad en una pared.

⚠ ¡ADVERTENCIA!

- Ajuste siempre las lamas deflectoras derecha-izquierda cuando el humidificador está abierto. Si se abre el humidificador por la fuerza con las manos, puede provocar una avería en el humidificador.

SELECCIÓN DE LA SALIDA DE AIRE

Con esta función, el aire sale simultáneamente por las salidas de aire superior e inferior de modo que la habitación pueda calentarse o enfriarse con eficacia. Esta función se configura con el interruptor que hay detrás de la rejilla delantera del acondicionador de aire. (Esta función está disponible en el funcionamiento de refrigeración y de calefacción).

Cómo configurar la unidad para que expulse aire por las salidas superior e inferior

■ Coloque el interruptor de selección de salida del aire en

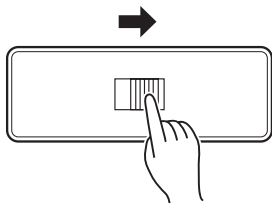

El aire sale automáticamente por las salidas superior e inferior, como se muestra en la tabla siguiente.

NOTA:

Mueva el interruptor de selección de salida del aire hasta el tope. De lo contrario, la salida de aire no queda seleccionada correctamente.

Descripción de la operación

Operación	Modo COOLING (Refrigeración)	Modo DRY (Deshumectación)	Modo HEATING (Calefacción)		
Flujo de aire	 Flujos de aire superior e inferior	 Flujo de aire superior	 Sólo flujo de aire superior	 Flujos de aire superior e inferior	 Flujo de aire superior
condiciones:	La temperatura de la habitación y la temperatura ajustada son diferentes.	La temperatura de la habitación es parecida a la temperatura ajustada, o el acondicionador de aire lleva 1 hora en funcionamiento.	-	La temperatura del flujo de aire es alta	La temperatura del flujo de aire es baja. (Durante la operación de desescarchado, la operación de inicio, etc.)

Cómo configurar la unidad para que expulse aire sólo por la salida superior

■ Coloque el interruptor de selección de salida del aire en

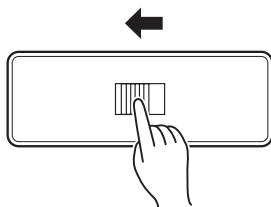

FUNCIONAMIENTO CON LA CALEFACCIÓN A 10°C (10°C HEAT)

- La temperatura de la habitación puede mantenerse a 10°C pulsando el botón 10°C HEAT (Fig. 5 ㉔) para evitar que la temperatura descienda demasiado.

Para activar el FUNCIONAMIENTO CON LA CALEFACCIÓN A 10°C

Pulse el botón 10°C HEAT (Fig. 5 ㉔)

Se encenderá el piloto (verde) 10°C HEAT del acondicionador (Fig. 3 ㉔).

- La dirección del flujo del AIRE se ajusta en horizontal.

Para detener el FUNCIONAMIENTO CON LA CALEFACCIÓN A 10°C

Pulse el botón START/STOP (Inicio/Parada) (Fig. 5 ㉔)

Se apagará el piloto (verde) 10°C HEAT del acondicionador (Fig. 3 ㉔).

Y a continuación cesa este modo de funcionamiento.

Acerca del FUNCIONAMIENTO CON CALEFACCIÓN A 10°C

- El modo de calefacción no funcionará si la temperatura de la habitación es ya suficientemente alta.
- Después de las 48 hora de FUNCIONAMIENTO CON CALEFACCIÓN A 10 °C, el modo FAN (Ventilación) se ajustará para ir a velocidad alta (High).

Mientras está en modo 10°C HEAT OPERATION (funcionamiento con la calefacción a 10°C), no se pueden usar las siguientes funciones

- TIMER (TEMPORIZADOR)
- SLEEP (Desconexión automática)
- Dirección del flujo del AIRE
- Velocidad del VENTILADOR
- Funcionamiento de vaivén

FUNCIONAMIENTO DEL MODO ECONÓMICO (ECONOMY)

Ponga en marcha el acondicionador de aire antes de llevar a cabo este procedimiento.

Para utilizar el MODO ECONOMY (ECONÓMICO)

Pulse el botón ECONOMY (Fig. 5 ㉔).

En la pantalla de la unidad de telemando aparecerá "ECO".

Comenzará el funcionamiento del modo económico.

Para detener el funcionamiento del MODO ECONÓMICO

Vuelva a pulsar el botón ECONOMY (Fig. 5 ㉔).

"ECO" desaparecerá de la pantalla de la unidad de telemando.

Comenzará el funcionamiento normal.

Acerca del funcionamiento del MODO ECONÓMICO

Funcionando al máximo, el MODO ECONÓMICO alcanza aproximadamente el 70% del funcionamiento de refrigeración y calefacción del acondicionador de aire.

- Si el MODO ECONÓMICO está en marcha durante el modo de refrigeración, mejora la deshumectación. Esta función resulta especialmente adecuada si se quiere eliminar la humedad de la habitación sin bajar demasiado la temperatura.
- Durante el funcionamiento del MODO ECONÓMICO, el ajuste del termostato cambia automáticamente según la temperatura para evitar refrigeración y calefacción innecesarias para conseguir el funcionamiento más económico.
- Si la habitación no se refrigera (o calienta) correctamente durante el modo económico, seleccione el modo de funcionamiento normal.
- Tras apagar el acondicionador de aire, al volver a encenderlo, comenzará el funcionamiento normal.
- Durante el periodo de control en el modo AUTOMÁTICO, el funcionamiento del acondicionador de aire no cambiará al MODO ECONÓMICO aunque se haya seleccionado el MODO ECONÓMICO pulsando el botón ECONOMY.

FUNCIONAMIENTO DE VAIVÉN

Inicie el funcionamiento del acondicionador de aire antes de efectuar este procedimiento.

Para seleccionar el funcionamiento de vaivén (SWING)

Presione el botón de vaivén (SWING) (Fig.5 ⑩)

La pantalla de vaivén (SWING) (Fig.6 ④④) se encenderá.

En este modo, las lamas deflectoras de la dirección del flujo del aire vertical funcionan en vaivén automáticamente para dirigir el aire de arriba a abajo.

Para detener el funcionamiento de vaivén (SWING)

Presione otra vez el botón de vaivén (SWING) (Fig.5 ⑩).

La pantalla de vaivén (SWING) (Fig.6 ④④) se apagará.

Observaciones sobre el funcionamiento de vaivén

Cambia entre ① y ⑤.

- El funcionamiento de vaivén puede detenerse temporalmente cuando el ventilador del acondicionador de aire no esté en funcionamiento, o cuando funcione a velocidades muy lentas.

FUNCIONAMIENTO DE DESHUMECTACIÓN (COIL DRY)

La unidad interior puede ser deshumectada pulsando el botón COIL DRY en la unidad de telemando y así evitar que se llene de moho e impedir la formación de bacterias.

El funcionamiento de deshumectación (COIL DRY) se activará durante 48 minutos después de presionar el botón de deshumectación (COIL DRY) y se detendrá de forma automática.

Para seleccionar el funcionamiento de deshumectación (COIL DRY)

Pulse el botón de deshumectación (COIL DRY) (Fig. 5 ⑫) mientras dure la operación o cuando finalice.

La pantalla de deshumectación (COIL DRY) (Fig.6 ④②) se encenderá.

Posteriormente desaparecerá transcurridos 20 minutos.

Para detener el funcionamiento de deshumectación (COIL DRY)

Pulse el botón de marcha/paro (START / STOP) (Fig. 5 ⑬) mientras dure la operación de deshumectación (COIL DRY).

La pantalla de deshumectación (COIL DRY) (Fig.6 ④②) se apagará. A continuación de detendrá el funcionamiento.

Observaciones sobre el funcionamiento de deshumectación (COIL DRY)

- Si presiona nuevamente el botón de deshumectación (COIL DRY) durante el funcionamiento de deshumectación (COIL DRY), podrá restablecer el funcionamiento de deshumectación (COIL DRY).
- El funcionamiento de deshumectación (COIL DRY) no elimina el moho o las bacterias existentes, ni tiene ningún efecto de esterilización.

FUNCIONAMIENTO MANUAL Y AUTOMÁTICO

Emplee el funcionamiento manual/automático (MANUAL AUTO) en el caso de que se pierda el mando a distancia o de que no pueda utilizarse.

Cómo emplear los controles de la unidad principal

Presione el botón de funcionamiento manual/automático (MANUAL AUTO) (Fig. 2 ③) del panel de control de la unidad principal.

Para detener el funcionamiento, presione de nuevo el botón de funcionamiento manual/automático (MANUAL AUTO) (Fig.2 ③).

(Los controles están situados dentro de la Panel de entrada.)

- Cuando se haga funcionar el acondicionador de aire con los controles de la unidad principal, funcionará en el mismo modo que el modo AUTO seleccionado en el telemando (vea la página 6).
- La velocidad del ventilador seleccionada será la de "AUTO", y el ajuste del termostato será el estándar.(24°C)

LIMPIEZA Y MANTENIMIENTO



- Antes de limpiar la unidad de acondicionador de aire, asegúrese de parar el funcionamiento.
- Asegúrese de que la rejilla de entrada (Fig. 1 ⑨) esté bien instalada.
- Cuando extraiga y reemplace los filtros de aire, asegúrese de no tocar el intercambiador de calor, porque podrían producirse daños personales.

Limpieza de la rejilla de entrada

1. Extraiga la rejilla de entrada

- ① Coloque los dedos en los dos indicadores superiores del panel de rejilla y tire de él hacia adelante; si la rejilla parece atascarse a mitad de camino, siga tirando hacia abajo para retirarlo.
- ② Desenganche los cordeles que sujetan la rejilla.

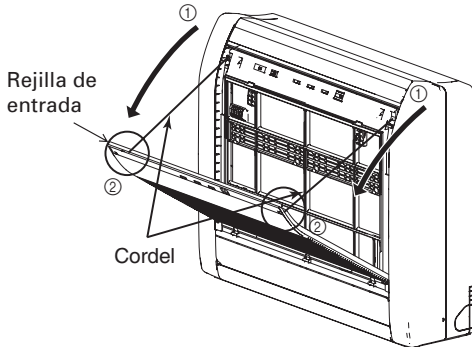

2. Limpie con agua

Emplee una aspiradora para sacar el polvo acumulado, y frote la unidad con un paño limpio humedecido en agua tibia.

3. Colocación de la rejilla de entrada

- ① Enganche los cordeles.
- ② Coloque los dos ejes de montaje en los alojamientos que hay en la parte inferior del panel.
- ③ Haga presión sobre el lugar en el que indica la marca del diagrama y cierre la rejilla de entrada.

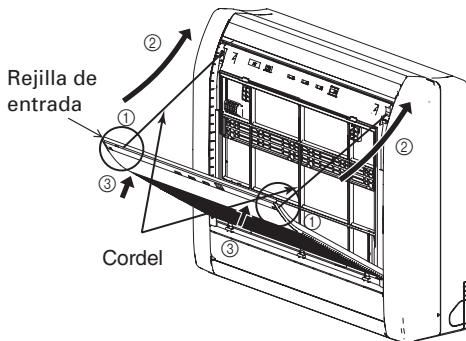

Limpieza del filtro de aire

1. Abra la rejilla de entrada y extraiga el filtro de aire.

Empuje hacia abajo el tirador del filtro de aire, desconecte las dos lengüetas superiores y tire hacia afuera.

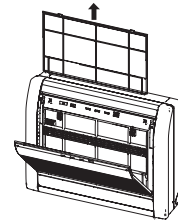

2. Saque el polvo con una aspiradora o lávándolo.

Si lo ha lavado, séquelo bien en un lugar a la sombra.

3. Reinstale el filtro de aire y la rejilla de entrada.

- ① Alinee los lados del filtro de aire con el papel y presiónelo con cuidado hasta el fondo, asegurándose de que las dos lengüetas de retención inferiores retornan correctamente a sus orificios del panel.

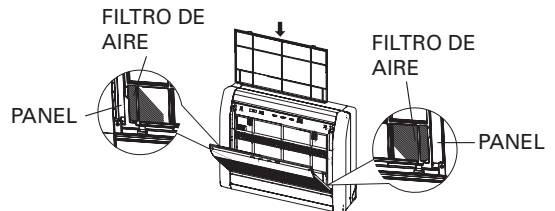

- ② Cierre la rejilla de entrada.

(A modo de ejemplo, la ilustración muestra la unidad sin la rejilla de entrada instalada.)

- Emplee una aspiradora para sacar el polvo acumulado del filtro de aire, o lávelo con una solución de detergente suave y agua tibia. Si lo ha lavado, séquelo bien en un lugar a la sombra antes de volverlo a instalar en el acondicionador de aire.
- Si se deja acumular el polvo en el filtro de aire, se reducirá el flujo de aire, reduciendo la eficacia del funcionamiento y aumentando el ruido.
- Durante los periodos de empleo normal, los filtros de aire deberán limpiarse cada dos semanas.

- Cuando se usa durante períodos prolongados de tiempo, puede acumularse suciedad en el interior de la unidad, reduciendo su rendimiento. Recomendamos inspeccionar regularmente la unidad además de la limpieza y cuidados regulares. Para más información, consulte al personal de servicio autorizado.
- Cuando limpie el exterior de la unidad, no emplee nunca agua que esté más caliente de 40 °C, agentes abrasivos fuertes o agentes volátiles como por ejemplo bencina o disolventes.
- No exponga el cuerpo de la unidad a insecticidas ni rociadores para el cabello líquidos.
- Cuando no se proponga emplear el aparato durante períodos prolongados (un mes o más), haga funcionar el aparato durante medio día aproximadamente para asegurarse de que las partes internas quedan bien secas.

LIMPIEZA Y MANTENIMIENTO

Instalación del filtro de limpieza del aire

1. Abra la rejilla de entrada y retire el filtro de aire.



2. Instale el conjunto del filtro de limpieza de aire (formado por 2 filtros).

Coloque el filtro de limpieza del aire en el panel.

Sujételo en los cinco salientes que hay

(tres para la parte superior, y dos para la inferior).

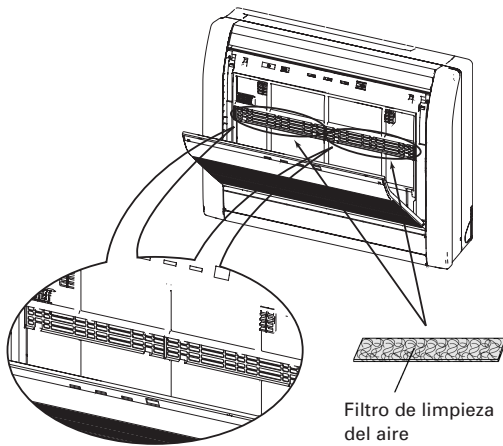

3. Instale los dos filtros de aire y cierre la rejilla de entrada.

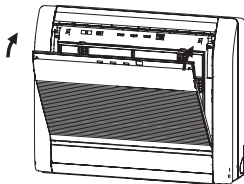

- Cuando se emplean filtros de limpieza de aire, se puede aumentar su efecto colocando la velocidad del ventilador en la posición "Alta".

Sustitución de los filtros de limpieza de aire sucios

Sustituya los filtros con los siguientes componentes (se compran por separado).

- FILTRO DE LIMPIEZA DE AIRE DE POLIFENOL CATEQUINA: UTR-FC03-2
- Filtro desodorizante de iones negativos del aire: UTR-FC03-3

1. Abra la rejilla de entrada y retire el filtro de aire.



2. Sustitúyalos dos filtros de limpieza de aire nuevos.

- ① Extraiga los filtros de limpieza de aire antiguos siguiendo el orden inverso al de la instalación.
- ② Instálelos de la misma manera en que instaló el conjunto del filtro de limpieza de aire.

3. Instale los dos filtros de aire y cierre la rejilla de entrada.

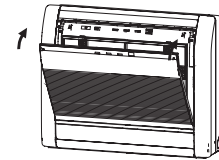

Acerca de los filtros de limpieza de aire

FILTRO DE LIMPIEZA DE AIRE DE POLIFENOL CATEQUINA (una hoja)

- Los filtros de limpieza de aire son filtros desechables. (no pueden lavarse y volver a utilizarse).
- Para almacenamiento de los filtros de limpieza de aire, use los filtros cuanto antes una vez que haya abierto el paquete. (en los filtros que se dejan en un paquete abierto disminuye el efecto de limpieza del aire)
- Por lo común, los filtros deben cambiarse cada tres meses aproximadamente.

Cuando sustituya los filtros sucios por otros nuevos, compre filtros de limpieza de aire específicos para este fin (UTR-FC03-2) (se venden por separado).

[Filtro desodorizante de iones negativos del aire (una hoja) — azul claro]

- Los filtros deben sustituirse cada tres años aproximadamente, para que sigan teniendo un efecto desodorizante.

Cuando cambie los filtros, compre un filtro desodorizante específicos para este fin (UTR-FC03-3) (se vende por separado).

Mantenimiento de los filtros desodorizantes

Para que se mantenga el efecto desodorizante, limpie el filtro una vez cada tres meses como se indica a continuación.

- ① Extraiga el filtro desodorizante.
- ② Lávelo con agua y déjelo secar al aire.
 - 1) Límpielo con agua caliente de alta presión hasta que la superficie de los filtros quede cubierta de agua. Límpielo con un detergente neutro. (al lavarlo, no rasque ni frote el filtro, pues repercutirá en su efecto desodorizante.)
 - 2) Aclárelo bajo el chorro de agua.
 - 3) Déjelo secar a la sombra.
- ③ Vuelva a instalar el filtro desodorizante.

LOCALIZACIÓN DE AVERÍAS



En caso de que no funcione bien (olor a quemado, etc.), párelo inmediatamente, apague el interruptor eléctrico o desconecte el enchufe de la toma de corriente, y a continuación consulte a los técnicos de mantenimiento autorizados.

Si sólo apaga el interruptor de corriente del aparato, la unidad no se desconecta completamente. Es necesario desconectarla de la fuente de alimentación general. Asegúrese siempre de apagar el interruptor eléctrico o desconectar el enchufe de la fuente de alimentación general, para garantizar que no llega ningún tipo de corriente eléctrica.

Antes de solicitar el servicio técnico, efectúe las comprobaciones siguientes:

	Síntoma	Problema	Vea la página
FUNCIONES NORMALES	No se pone inmediatamente en funcionamiento:	<ul style="list-style-type: none"> ● Si se para el aparato y se pone inmediatamente en funcionamiento otra vez, el compresor no funcionará durante unos 3 minutos para evitar que se quemen los fusibles. ● Siempre que el interruptor eléctrico se apaga y se vuelve a encender, o cuando la toma de la alimentación general se desenchufa y se vuelve a enchufar, el circuito de protección funciona durante 3 minutos aproximadamente, lo que hace que el aparato no funcione durante ese tiempo. 	—
	Se oye ruido:	<ul style="list-style-type: none"> ● Durante el funcionamiento inmediatamente después de haberlo parado, puede oírse sonido de agua circulando por los tubos del acondicionador de aire. Además, puede notarse ruido durante 2 a 3 minutos después de la puesta en funcionamiento (sonido de circulación del refrigerante). ● Durante el funcionamiento, es posible que se oiga un pequeño chirrido. Este sonido se debe a una pequeña expansión y contracción de la cubierta frontal debido a los cambios de temperatura. 	—
		<ul style="list-style-type: none"> ● Durante el modo de calefacción, es posible que se oiga un pequeño ruido. Este sonido se produce durante el funcionamiento de desescarche automático. 	16
	Olores:	<ul style="list-style-type: none"> ● Es posible que la unidad interior emita ciertos olores. Se deben a los olores de la sala (muebles, tabaco, etc.) que ha absorbido el acondicionador de aire. 	—
	Se emite humedad o vapor:	<ul style="list-style-type: none"> ● Durante el funcionamiento de refrigeración y deshumectación, es posible que se aprecie un poco de neblina saliendo de la unidad interior. Se debe al enfriamiento súbito del aire de la sala por el aire emitido por el acondicionador de aire, produciendo condensación y niebla. 	—
		<ul style="list-style-type: none"> ● Durante el funcionamiento de calefacción, es posible que se pare el ventilador de la unidad exterior, y pueda verse vapor saliendo de la unidad. Esto se debe al funcionamiento del modo de desescarche automático. 	16
	El flujo de aire es débil o se para:	<ul style="list-style-type: none"> ● Cuando se inicia el modo de calefacción, la velocidad del ventilador es temporalmente muy baja, para dejar que las partes internas se calienten. ● Durante el funcionamiento de calefacción, si la temperatura de la sala aumenta por encima del ajuste del termostato, la unidad exterior se parará y la unidad interior funcionará con una velocidad muy lenta del ventilador. Si desea calentar más la sala, ajuste más alto el termostato. 	—
		<ul style="list-style-type: none"> ● Durante el funcionamiento de calefacción, la unidad parará momentáneamente (entre 7 y 15 minutos) cuando se active el modo de desescarche automático. Durante el funcionamiento de desescarche automático, la lámpara indicadora de funcionamiento (OPERATION) parpadeará. 	16
		<ul style="list-style-type: none"> ● Es posible que el ventilador funcione a velocidad muy lenta durante el modo de deshumectación o cuando el aparato está monitorizando la temperatura de la sala. 	5
		<ul style="list-style-type: none"> ● Durante el funcionamiento supersilencioso, el ventilador operará a velocidad muy baja. 	5
<ul style="list-style-type: none"> ● Durante el funcionamiento automático (AUTO) de monitorización, el ventilador funcionará a velocidad muy lenta. 		5	
<ul style="list-style-type: none"> ● Durante el funcionamiento de calefacción, puede producirse agua desde la unidad exterior debido al funcionamiento automático de desescarche. 		16	

LOCALIZACIÓN DE AVERÍAS

	Síntoma	Problema	Vea la página
FUNCIONES NORMALES	El humidificador se abre y se cierra de forma automática:	<ul style="list-style-type: none"> ● El humidificador lo controla automáticamente un microordenador, según la temperatura del flujo de aire y el tiempo de funcionamiento del acondicionador de aire. 	—

	Síntoma	Puntos a comprobar	Vea la página
COMPRUEBE OTRA VEZ	No funciona:	<ul style="list-style-type: none"> ● ¿Ha ocurrido un fallo de la red de alimentación? ● ¿Se ha quemado un fusible o se ha disparado un disyuntor? 	—
		<ul style="list-style-type: none"> ● ¿Funciona el temporizador? 	7 a 8
	Rendimiento deficiente:	<ul style="list-style-type: none"> ● ¿Está sucio el filtro de aire? ● ¿Están obstruidos el orificio de salida o la rejilla de entrada del acondicionador de aire? ● ¿Realizó correctamente los ajustes de la temperatura de la sala (termostato)? ● ¿Hay alguna puerta o ventana abierta? ● En el caso de refrigeración, ¿hay alguna ventana que deja entrar la luz del sol? (Cierre las cortinas.) ● En el caso del funcionamiento de refrigeración, ¿hay aparatos y computadoras dentro de la habitación o hay demasiada gente en la habitación? ● Asegúrese de que la salida inferior del aire no está obstruida con objetos extraños y hace que el humidificador no funcione correctamente. 	—
		<ul style="list-style-type: none"> ● ¿Se ha ajustado la unidad a funcionamiento supersilencioso? 	5
	La unidad funciona de forma diferente del ajuste del ajuste del telemando:	<ul style="list-style-type: none"> ● ¿Se han agotado las pilas del telemando? ● ¿Se han insertado correctamente las pilas del telemando? 	4

Si el problema persiste después de realizar estas comprobaciones, o si observa olor a quemado, o si parpadean el piloto OPERATION (Funcionamiento) (Fig. 3 ⑥) y el piloto TIMER (Temporizador) (Fig. 3 ⑦), apague la unidad inmediatamente y consulte a los técnicos de mantenimiento autorizados.

Cuando el piloto indicador OPERATION (Funcionamiento) (Fig. 3 ⑥) y el piloto indicador de 10°C HEAT (Calefacción a 10°C) (Fig.3 ⑧) parpadean, puede mantenerse temporalmente el funcionamiento cambiando el interruptor de selección de salida del aire a , cerrando por completo el humidificador y después pulsando el botón START/STOP (Inicio/parada).

(Si el humidificador no se cierra automáticamente, ciérrelo manualmente y ajuste la posición con cinta adhesiva, etc.) El aparato funciona casi igual que el flujo de aire superior, aunque el piloto indicador parpadea constantemente si se vuelve a detectar el mismo síntoma. Por tanto, consulte a un técnico de mantenimiento autorizado para que realice la reparación funcional completa.

CONSEJOS PARA EL FUNCIONAMIENTO

Funcionamiento y rendimiento

Rendimiento de calefacción

- Este acondicionador de aire utiliza un principio de bomba de calor, que absorbe el calor del aire exterior y lo transporta al interior. Como resultado, su capacidad de calefacción se reduce a medida que la temperatura exterior baja. Si considera que el calor producido es insuficiente, le recomendamos que utilice el acondicionador de aire junto con otros sistemas de calefacción.
- Los acondicionadores del tipo de bomba de calor utilizan la recirculación del aire caliente para calentar la habitación. Como resultado, se precisa de cierto tiempo después de la puesta en funcionamiento para calentar todo el local.

Desescarche automático controlado por microordenador

- Cuando la temperatura del aire exterior es baja y la humedad alta, el empleo de la función de calefacción puede causar la aparición de hielo dentro de la unidad exterior, reduciendo el rendimiento.

Para evitar esta situación, se emplea un microordenador automático incorporado, y cuando es necesario, se activa el modo de desescarche. Si se forma escarcha, se produce una interrupción momentánea del acondicionador de aire y el circuito de desescarche funciona brevemente (de 7 a 15 minutos).

Durante el funcionamiento de desescarche automático, la lámpara indicadora (verde) de funcionamiento (OPERATION) parpadeará.

Reinicio automático

En el caso de una interrupción de la alimentación

- La alimentación del acondicionador de aire ha estado interrumpida debido a un corte de la red de alimentación. Luego, el acondicionador de aire se reiniciará automáticamente en su modo anterior al reponerse la alimentación.
- Funcionamiento en el ajuste de ante del corte de la red de alimentación.
- Si el corte de la red de alimentación ocurre mientras el temporizador está funcionando, el temporizador se repondrá y la unidad empezará a funcionar (o dejará de funcionar) al ajuste nuevo del temporizador. En el caso de ocurrir este tipo de falla del temporizador, el indicador TIMER parpadeará (vea la página 3).
- El empleo de otros electrodomésticos (máquina de afeitar, etc.) o el empleo cercado de un transmisor de radio inalámbrico puede causar mal funcionamiento en el acondicionador de aire. En este caso, desenchufe temporalmente la clavija de alimentación y vuélvala a enchufar, y emplee el telemando para reanudar el funcionamiento.

Margen de temperatura y humedad (Se excluye el aire acondicionado de tipo múltiple)

	Modo de refrigeración	Funcionamiento de deshumectación	Funcionamiento de calefacción
Temperatura exterior	Aprox. -10 a 43 °C	Aprox. -10 a 43 °C	Aprox. -15 a 24 °C
Temperatura interior	Aprox. 18 a 32 °C	Aprox. 18 a 32 °C	Aprox. 30 °C o menos

- Si se hace funcionar el aparato con temperaturas más altas que las indicadas, el circuito automático de protección puede activarse para evitar daños del circuito interno. Además, en el modo de refrigeración y deshumectación, si el aparato se utiliza con temperaturas más bajas que las indicadas, el intercambiador de calor térmico puede congelarse causando fugas de agua u otros problemas en el funcionamiento.
- No utilice el acondicionador de aire para ningún otro propósito que no sea el de Refrigeración, Calefacción, Deshumectación o ventilación de habitaciones y estancias domésticas y apines.
- Si se utiliza la unidad durante periodos prolongados de tiempo en condiciones de elevado índice de humedad, es probable que se produzca una condensación en la superficie de la unidad interior y el consecuente goteo del agua sobre el suelo u objetos que se encuentren debajo de la unidad. (Aproximadamente el 80% o más)

Acondicionador de aire del tipo múltiple

Esta unidad interior puede conectarse a una unidad exterior del tipo múltiple. El acondicionador de aire del tipo múltiple permite que varias unidades interiores funcionen en lugares distintos. Las unidades interiores pueden funcionar simultáneamente de acuerdo con su salida respectiva.

CONSEJOS PARA EL FUNCIONAMIENTO

Empleo simultáneo de unidades múltiples

- Cuando se emplea un acondicionador de aire del tipo múltiple, las unidades interiores múltiples pueden funcionar simultáneamente, pero cuando dos o más unidades interiores del mismo grupo funcionan simultáneamente, la eficacia de la calefacción y de refrigeración será inferior que cuando sólo funciona una unidad interior. Consecuentemente, cuando desee emplear más de una unidad inferior para refrigeración al mismo tiempo, el empleo deberá concentrarse por la noche y otras horas en que se requiere menor salida. Del mismo modo, cuando se emplea unidades múltiples simultáneamente para calefacción, se recomienda emplearlas en conjunto con otras estufas auxiliares, según sea necesario.
- Las condiciones de las temperaturas del exterior de cada temporada, la estructura de las habitaciones y el número de personas presentes pueden ocasionar también diferencias en la eficacia del funcionamiento. Recomendamos probar varios patrones de temperaturas para confirmar el nivel de salida de calefacción y refrigeración de sus unidades, y emplear las unidades de modo que mejor corresponda a la vida cotidiana de su familia.
- Si descubre que una o más unidades proporcionar un nivel bajo de refrigeración o calefacción durante el funcionamiento simultáneo, le recomendamos detener inmediatamente el funcionamiento de las unidades múltiples.
- El funcionamiento no se producirá en los siguientes modos.

Si la unidad interior recibe la orden de activar un modo de funcionamiento que no puede llevar a cabo, la lámpara indicadora (verde) de funcionamiento (OPERATION) de la unidad interior parpadeará (1 segundo encendida, 1 segundo apagada) y la unidad pasará al modo de reserva.

Modo de calentamiento (COIL DRY) y modo de enfriamiento (o de secado)

Modo de calentamiento (COIL DRY) y modo del ventilador

- El funcionamiento se producirá en los siguientes modos.
Modo de refrigeración y modo de deshumectación
Modo de refrigeración y modo de ventilación
Modo de deshumectación y modo de ventilación
Modo de calentamiento y modo COIL DRY

- El modo operativo (ya sea de calentamiento (COIL DRY) o de enfriamiento (secado)) de la unidad externa será determinado por el modo operativo de la unidad interna que se puso en funcionamiento primero. Si la unidad interior fue activada en el modo de ventilación, el modo de funcionamiento de la unidad exterior no estará determinado.

Por ejemplo, si la unidad interior (A) fue activada en el modo de ventilación y luego la unidad interior (B) activada en el modo de calefacción, la unidad interior (A) activaría temporalmente el funcionamiento en el modo de ventilación, pero cuando la unidad interior (B) active el funcionamiento en el modo de calefacción, la lámpara indicadora (verde) de funcionamiento (OPERATION) de la unidad interior (A) comenzará a parpadear (1 segundo encendida, 1 segundo apagada) y pasará al modo de reserva. La unidad interior (B) continuaría funcionando en el modo de calefacción.

Aviso

- Durante el funcionamiento en el modo de calefacción, la unidad exterior iniciará de vez en cuando el funcionamiento de desescarche durante períodos breves. Durante el funcionamiento de desescarche, si el usuario ajusta la unidad interior para calefacción otra vez, continuará el modo de desescarche, y el funcionamiento de calefacción se iniciará después de terminar el desescarche, por lo que se requerirá algo más de tiempo antes de emitir aire caliente.
- Durante el funcionamiento en el modo de calefacción, la parte superior de la unidad interior puede calentarse, pero esto se debe a que el refrigerante circula por la unidad interior incluso cuando está parada, por lo que no implica ningún mal funcionamiento.