

3. Instrucciones

3.1 Precauciones de seguridad

- Guarde este manual en un lugar donde el usuario pueda encontrarlo fácilmente.
- Lea este manual atentamente antes de poner en marcha la unidad.
- Por razones de seguridad, el usuario debe leer las siguientes precauciones detenidamente.
- En este manual las precauciones se clasifican como ADVERTENCIAS y PRECAUCIONES. Asegúrese de respetar todas las precauciones siguientes: son de suma importancia para garantizar la seguridad.



ADVERTENCIA.....Si no se sigue al pie de la letra este tipo de instrucciones, la unidad puede causar daños materiales o personales, o incluso la muerte de alguien.



PRECAUCIÓN.....Si no se sigue al pie de la letra este tipo de instrucciones, la unidad puede causar daños materiales o personales leves o de moderada importancia.

Indica una acción que no se debe hacer nunca.	Asegúrese de seguir las instrucciones.	Asegúrese de conectar a tierra el sistema de climatización.
No moje nunca el sistema de climatización (incluido el mando a distancia).	No manipule nunca el sistema de climatización (incluido el mando a distancia) con las manos mojadas.	

ADVERTENCIA	
<ul style="list-style-type: none"> • Para evitar el riesgo de incendios, explosiones o lesiones, no manipule el sistema cuando detecte gases dañinos cerca de la unidad (por ejemplo, de tipo inflamable o corrosivo). • No es bueno para la salud exponer el cuerpo al aire climatizado durante un período prolongado de tiempo. • No introduzca los dedos, varillas ni cualquier otro objeto en la entrada o la salida de aire. El ventilador gira a gran velocidad, por lo que podría causar lesiones. • No intente reparar, cambiar de ubicación, modificar o instalar en otro lugar el sistema de climatización usted mismo. Una manipulación incorrecta puede provocar descargas eléctricas, incendios, etc. En caso de necesitar reparaciones o reinstalar la unidad, póngase en contacto con su distribuidor Daikin para obtener información e instrucciones al respecto. • No introduzca los dedos, varillas ni otros objetos en las piezas en movimiento del panel frontal o del panel de ventilación de salida. 	<ul style="list-style-type: none"> • El refrigerante usado en el sistema de climatización es seguro. Si bien no deberían producirse fugas, si por algún motivo se produjese una, asegúrese de que ésta no entra en contacto con ninguna llama, como la producida por calefactores de gas, estufas de queroseno, etc. • Si el sistema de refrigeración no refrigera (caliente) adecuadamente, puede que haya una fuga de refrigerante, por lo que deberá ponerse en contacto con su distribuidor. Cuando tenga que realizar reparaciones que incluyan la adición de refrigerante, consulte con el personal de servicio de Daikin sobre el contenido de las reparaciones. • No intente instalar el sistema de climatización usted mismo. Una instalación incorrecta puede provocar fugas de agua, descargas eléctricas o un incendio. Para instalar el sistema, póngase en contacto con el distribuidor donde adquirió la unidad o con un técnico cualificado. • Para evitar descargas eléctricas, incendios o daños personales, si nota algo anómalo, como por ejemplo olor a quemado, detenga el funcionamiento de la unidad y apague el disyuntor. A continuación, póngase en contacto con su distribuidor.
PRECAUCIÓN	
<ul style="list-style-type: none"> • El sistema de climatización debe estar conectado a tierra. Una conexión a tierra incompleta puede provocar descargas eléctricas. No conecte la línea de tierra a una tubería de gas, una tubería de agua, un pararrayos o una línea de tierra telefónica. • Para evitar el deterioro de la calidad de un elemento dado, no utilice la unidad para enfriar instrumentos de precisión, alimentos, plantas, animales u obras de arte. • No exponga niños pequeños, plantas ni animales directamente al flujo de aire. • No coloque un aparato que produzca llama en lugares expuestos al flujo de aire procedente de la unidad ni debajo de la unidad interior. Puede provocar una combustión incompleta o deformaciones en la unidad a causa del calor. • No bloquee las entradas ni las salidas de aire. Si el flujo de aire no puede circular, el rendimiento puede ser insuficiente o pueden producirse averías. • No se ponga de pie ni se siente sobre la unidad exterior. No coloque ningún objeto sobre la unidad ni retire la protección del ventilador, para así evitar que se produzcan daños personales. • No coloque objetos que no puedan exponerse a la humedad debajo de la unidad interior o exterior. La humedad del aire puede condensarse y gotear bajo determinadas condiciones. • Tras un largo período de uso, compruebe si se han producido daños en el soporte y en los accesorios de la unidad. • No manipule la entrada de aire ni las aletas de aluminio de la unidad exterior. Podría sufrir lesiones. • La unidad no debe ser manipulada por niños ni por personas enfermas si no están bajo supervisión. • Es necesario vigilar a los niños pequeños para evitar que jueguen con la unidad. 	<ul style="list-style-type: none"> • Para evitar una falta de oxígeno, ventile la habitación suficientemente si junto con el sistema de climatización se utiliza un equipo que disponga de quemador. • Antes de proceder a la limpieza, asegúrese de parar el funcionamiento del sistema, así como de apagar el disyuntor o de desconectar el cable de alimentación. • No conecte el sistema de climatización a una fuente de energía eléctrica que no sea la indicada en las especificaciones. Pueden producirse averías o incendios. • En función del entorno, debe instalarse un interruptor de fuga a tierra. De lo contrario, pueden producirse descargas eléctricas. • Coloque el conducto de drenaje de modo que el drenaje se realice sin problemas. Un drenaje incompleto puede hacer que el líquido moje la habitación, el mobiliario, etc. • No coloque objetos muy cerca de la unidad exterior y no permita que se acumulen hojas u otros residuos alrededor de la unidad. Las hojas son un caldo de cultivo de animales pequeños que pueden entrar en la unidad. Una vez dentro de la unidad, estos animales pueden provocar averías, humo o incendios al entrar en contacto con componentes eléctricos. • No utilice el sistema de climatización con las manos mojadas. • No limpie la unidad interior con mucha agua; utilice sólo un paño ligeramente mojado. • No coloque sobre la unidad objetos como recipientes que contengan agua o cualquier otro líquido. El agua podría penetrar en la unidad y dañar los aislamientos eléctricos, provocando una descarga eléctrica.

<p>Ubicación</p> <ul style="list-style-type: none"> ■ Para instalar el sistema de climatización en los siguientes entornos, consulte con su distribuidor. <ul style="list-style-type: none"> • Lugares en los que el ambiente pueda contener grasa, vapor u hollín. • Ambientes en los que pueda haber sal, como en las zonas costeras. • Lugares en los que pueda haber gas sulfúrico, como fuentes termales. • Lugares en los que la nieve pueda bloquear la unidad exterior. <p>El agua drenada de la unidad exterior debe dirigirse a un lugar con un buen drenaje.</p>	<p>Instalación eléctrica</p> <ul style="list-style-type: none"> • Para la alimentación eléctrica, asegúrese de que utiliza un circuito eléctrico exclusivo para el sistema de climatización.
<p>Tenga en cuenta las molestias que el ruido puede ocasionar a sus vecinos</p> <ul style="list-style-type: none"> ■ Para la instalación, elija un lugar que reúna las características siguientes. <ul style="list-style-type: none"> • El lugar debe ser lo suficientemente sólido como para soportar el peso de la unidad y no debe aumentar el ruido ni la vibración provocados por el funcionamiento de la misma. • Debe ser un lugar donde el aire procedente de la unidad exterior o el ruido debido al funcionamiento no molesten a los vecinos. 	<p>Reubicación del sistema</p> <ul style="list-style-type: none"> • El cambio de la ubicación del sistema de climatización requiere conocimientos especializados. En caso de mudanza o remodelación del entorno, póngase en contacto con su distribuidor para saber si es necesario cambiar de ubicación la unidad.

3.2 Denominaciones de las partes y funciones

■ Unidad interior

- 1. **Unidad de purificador** (página 125-127).
- 2. **Filtro desodorizante para el purificador (negro)**
- 3. **Entrada de aire**
- 4. **Panel frontal**
- 5. **Panel superior**
- 6. **Filtro de aire (azul claro)**: (página 124).
- 7. **Filtro purificador de aire fotocatalítico de apatito de titanio (negro)**: (página 125-127).
- 8. **Filtro de suministro de aire (amarillo)**: (página 128).
- 9. **Aleta horizontal**: (página 115).
- 10. **Aleta vertical**:
 - A la salida de aire (página 115).
- 11. **Salida de aire**
- 12. **Sensor de humedad ambiente**:
 - Detecta la humedad del aire alrededor de la unidad.
- 13. **Sensor de temperatura ambiente**:
 - Detecta la temperatura del aire alrededor de la unidad interior.
- 14. **Panel de indicadores**
- 15. **Interruptor ON/OFF de la unidad interior**
 - Pulse una vez este interruptor para poner en marcha la unidad.
 - Púlselo otra vez para pararla.
- 16. **Luz indicadora multicolor**:
 - El color de la luz cambia de acuerdo con la operación.
 - CALEFACCIÓN.....Rojo
 - HUMIDIFICACIÓN "URURU" / CALEFACCIÓN HÚMEDA.....Naranja
 - REFRIGERACIÓN.....Verde
 - SECADO "SARARA" / REFRIGERACIÓN SECA.....Amarillo
 - El color de la luz cambia de acuerdo con la función opcional.
 - PURIFICACIÓN DE AIRE DEL FLASH STREAMER / VENTILACIÓN DE SUMINISTRO DE AIRE FRESCO...Blanco
- 17. **Luz del temporizador (Naranja)**: (página 117).
- 18. **Luz de HUMECTACIÓN (verde)**: (página 114).
- 19. **Receptor de señales**:
 - Recibe /envía señales del/al mando a distancia.
 - La luz indicadora multicolor parpadea con un pitido para indicar la recepción de señal.
 - Inicio del funcionamiento dos pitidos
 - Cambio de ajustes.....un pitido
 - Parada de funcionamiento.....pitido largo.

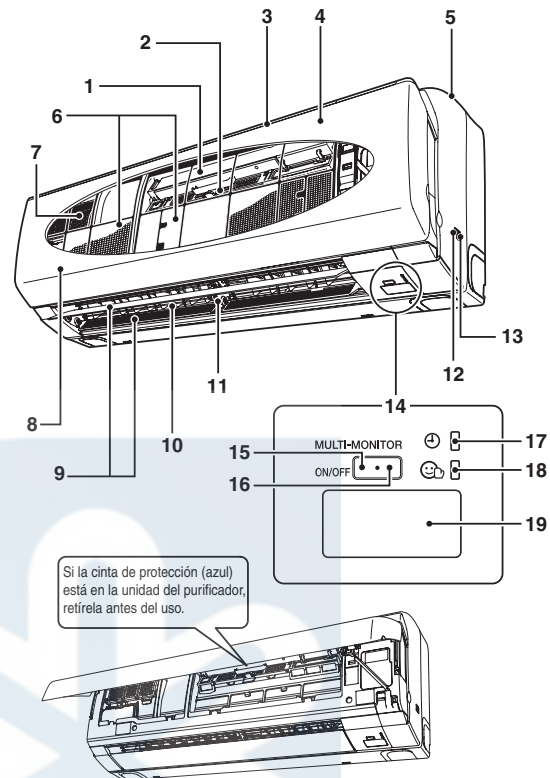

■ Unidad exterior

- 20. **Salida de aire de la unidad de humidificación**: (Parte frontal)
- 21. **Entrada de aire** (Parte posterior e izquierda)
- 22. **Salida de aire**
- 23. **Admisión de aire de la unidad de humidificación**: (Parte frontal y trasera)
- 24. **Sensor de temperatura exterior**:
 - Detecta la temperatura del aire alrededor de la unidad exterior. (Parte trasera)
- 25. **Tubería de refrigerante, manguera de humidificación y cable entre unidades**
- 26. **Manguera de drenaje**:
 - Drena agua de la unidad interior.
- 27. **Terminal de tierra**:
 - Está en el interior de esta tapa.

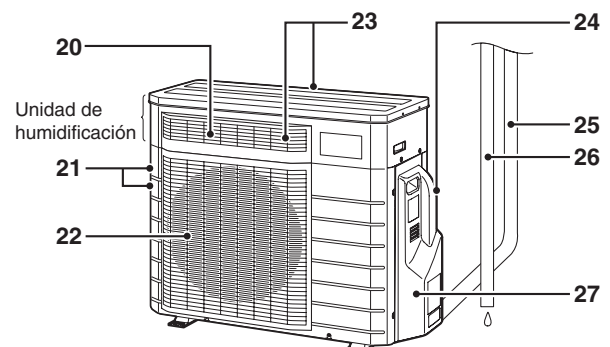

■ Mando a distancia

1. **Transmisor / Receptor**
2. **Pantalla de indicadores:**
 - Muestra la configuración actual. (En esta ilustración se muestra cada sección con todos los mensajes en activados para facilitar la explicación).
 - * La lámina de protección se encuentra en la pantalla para protegerla contra arañazos. Quítela antes del uso.
3. **Botón de INFORMACIÓN**
 - Muestra la humedad y temperatura interior y la temperatura exterior. (página 121).
4. **Botón del TEMPORIZADOR DE CUENTA ATRÁS DE APAGADO:**
 - Establece el tiempo de parada. (página 117).
5. **Botón ON/OFF:**
 - Detiene la operación seleccionada con el botón de funcionamiento directo. Pulsar otra vez reiniciará la misma operación.
6. **Botón de funcionamiento directo:**
 - Botón AUTO (página 114).
 - Botón HUMIDIFICACIÓN "URURU" (página 113).
 - Botón CALEFACCIÓN (página 113).
 - Botón SECADO "SARARA" (página 112).
 - Botón REFRIGERACIÓN (página 112).
7. **Botón POWERFUL:**
 - Hace que la calefacción refrigeración sean más potentes. (Se cancela en 20 minutos). (página 118).
8. **Botones de ajuste de temperatura:**
 - Para cambiar el ajuste de la temperatura.
9. **Botones de HUMEDAD:**
 - Cambia el ajuste de humedad.
10. **Botón de PURIFICACIÓN DE AIRE DEL FLASH STREAMER / VENTILACIÓN DE SUMINISTRO DE AIRE FRESCO**
 - Limpia el aire ambiente. (página 116).
11. **Botón DIRECCIÓN DE FLUJO DE AIRE / CAUDAL DE AIRE / FLUJO DE AIRE CONFORTABLE / BRISA CONFORTABLE:**
 - Ajusta la dirección y el volumen de aire. (página 115).
12. **Botón de HUMECTACIÓN:**
 - Mantiene la humedad alta para hidratar su piel. (página 114).
13. **Botón de VENTILACIÓN DURANTE AUSENCIA:**
 - Ventila la habitación durante la ausencia.
14. **Botón de AJUSTE:**
 - Ajusta el funcionamiento de la unidad y la pantalla del mando a distancia de acuerdo con sus preferencias. (página 119).
15. **Botón de SELECCIÓN DE TEMPORIZADOR**
16. **Botón de ajuste del temporizador (TIMER):**
 - Establece el tiempo de encendido o apagado del ventilador. (página 117).
17. **Botón de reloj**
 - Establece el tiempo actual. (página 111).
18. **Botón de CHOQUE ANTIMOHO:**
 - Ejecuta de forma continua la operación de deshumidificación para mantener el aire ambiente seco y limpio. (página 121).
19. **Botón de tratamiento antimoho**
 - Seca el interior de la unidad para evitar olores y la generación de moho. (página 120).
20. **Botón de SUEÑO CONFORTABLE:**
 - Controla la temperatura ambiente para brindar un sueño confortable y un despertar agradable. (página 118).
21. **Botón de reinicio (RESET):**
 - Reinicio de indicador de limpieza. (página 122).
22. **Botón CANCELACIÓN**

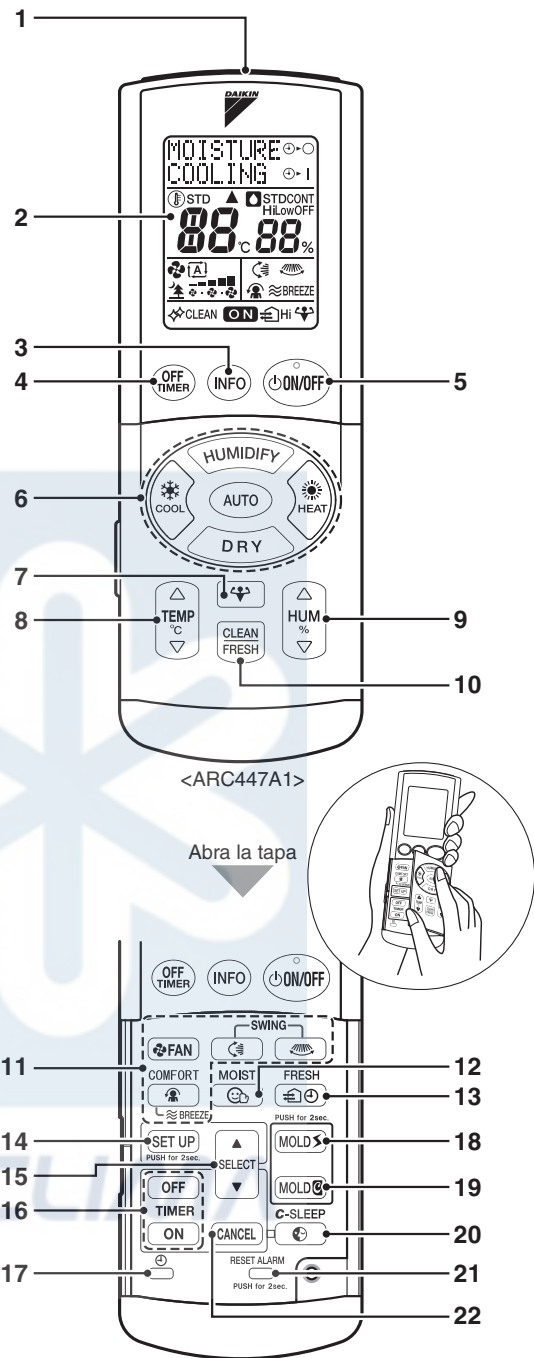

3.3 Preparativos antes del funcionamiento

■ Para colocar las pilas

1. Pulse “” con un dedo y deslice la tapa para quitarla.
2. Inserte dos pilas secas (AAA).
3. Vuelva a colocar la tapa como antes.
 - Los caracteres de la pantalla parpadearán. Establezca el tiempo actual. (página 111).

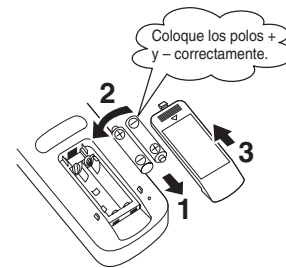

■ Cómo utilizar

- Para utilizar el mando a distancia, dirija el transmisor hacia la unidad interior. La unidad no funcionará si hay algo que bloquee la transmisión de señales entre la unidad y el mando a distancia, como por ejemplo una cortina.
- La distancia máxima de comunicación es de unos 7m.
- No deje caer el mando a distancia. No lo moje. (La pantalla LCD podría sufrir daños).

■ Para fijar el soporte del mando a distancia en la pared

1. Seleccione un lugar en el que las señales puedan alcanzar la unidad.
2. Fije el soporte del mando a distancia a una pared o pilar mediante los tornillos incluidos.
3. Enganche los orificios en la parte trasera del mando a distancia a las lengüetas que sobresalen en el soporte del mando a distancia.

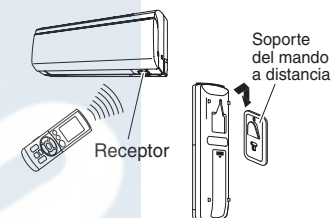

■ Fije el filtro purificador de aire fotocatalítico de apatito de titanio, el filtro desodorizante para el purificador y el filtro de suministro de aire (páginas 125, 128).

■ Conecte el disyuntor de alimentación.

- La conexión del disyuntor de alimentación hará que el panel frontal y la aleta horizontal se abran una vez y luego se cierren. (Este es el procedimiento normal).

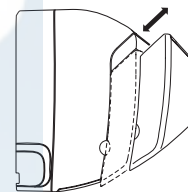

⚠ PRECAUCIÓN

- Durante su funcionamiento (por ejemplo, cuando el panel está abierto, o se está abriendo o cerrando), no lo toque con las manos.

ATENCIÓN

- Cubra los terminales con cinta aislante antes de desechar la baterías- Mezclar con otros metales o baterías puede provocar calor, explosiones o incendios.

PRECAUCIÓN

■ Acerca de las pilas

- La batería incluidas se proporcionan para usarse primero. Dependiendo de cuando se haya fabricado el sistema de climatización, estas baterías pueden agotarse en menos de un año.
- Se recomienda cambiar las pilas una vez al año; sin embargo, si la señal de los indicadores del mando a distancia se debilita o la recepción falla, reemplace las pilas por pilas alcalinas nuevas de inmediato.
- Cuando cambie las pilas, utilice pilas del mismo tipo y reemplace las dos pilas antiguas al mismo tiempo.
- Las baterías que estén a punto de agotarse deberá reemplazarse más pronto.
- Para evitar roturas o lesiones debidas a fugas o explosiones, retire las baterías si no se va a utilizar la unidad durante un largo periodo de tiempo.

■ Acerca del mando a distancia

- La transmisión de señales puede desactivarse cuando en el ambiente hay una luz fluorescente con encendido electrónico. Si este es el caso, consulte con el servicio técnico de la tienda en la que compró la unidad.
- Si las señales del mando a distancia hacen funcionar otro aparato, desplace dicho aparato o consulte con la tienda.
- La luz directa del sol en el transmisor/receptor puede hacer que a la unidad le cueste más funcionar.

■ Para ajustar el reloj

* El tiempo no se puede establecer durante el funcionamiento de la unidad..

1. Pulse “  **”.**

- No mantenga pulsado el botón.



0:00 aparece en pantalla.
 parpadea

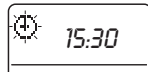

2. Pulse “  **” para ajustar el reloj con la hora actual.**

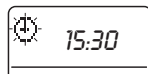

- Manteniendo el botón pulsado cambia la hora más rápido

3. Pulse “  **”.**



 parpadea
 aparece en pantalla.

- El ajuste ha terminado.

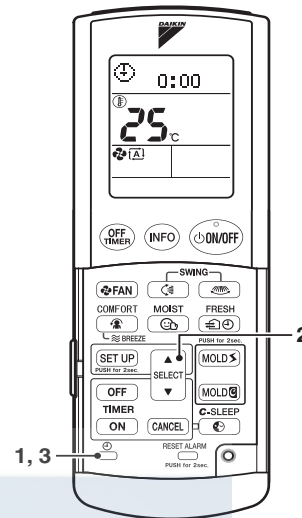

ATENCIÓN

Si aparecen otros mensajes que no estén relacionados con el tiempo en la pantalla durante el paso 1, no maneje el botón durante 60 segundos. La pantalla volverá al estado normal.

■ Consejos para ahorrar energía

- Asegúrese de no refrigerar ni calentar demasiado el ambiente. Mantenga el ajuste de temperatura en un nivel moderado para ahorrar energía.
- Cubra las ventanas con una persiana o una cortina. Al bloquear la luz solar y el aire procedentes del exterior, se aumenta el efecto de refrigeración o calefacción.
- Un filtro de aire obstruido provoca un funcionamiento ineficiente y un consumo energético excesivo. Limpie periódicamente el filtro.

Ajuste de temperatura recomendado

Para la refrigeración: 26 – 28 °C
 Para la calefacción: 20 – 22°C

■ Factores que deben tenerse en cuenta:

- El sistema de climatización consume energía incluso cuando no está funcionando.
- Si no va a utilizar el sistema de climatización durante un período de tiempo prolongado, por ejemplo en primavera u otoño, coloque el disyuntor en la posición OFF.
- Cuando la temperatura exterior esté por debajo de -15°C, encienda el disyuntor más de 1 hora antes de iniciar la operación.
 (Esto es para calentar el compresor).

■ Condiciones de utilización

- Hacer funcionar la unidad en las condiciones no descritas abajo puede hacer que se active el dispositivo de seguridad, deteniendo la unidad. Además, Puede generarse condensación en la unidad interior y gotear. (Operación SECO / REFRIGERACIÓN)

REFRIGERACIÓN	Temperatura exterior: 21 a 43°C Temperatura interior: de 18 a 32°C Humedad interior: 80% máx.	CALEFACCIÓN	Temperatura exterior: -20 a 24°C Temperatura interior: 10 a 30°C Humedad interior: 70% máx.
SECO	Temperatura exterior: 10 a 42°C Temperatura interior: de 18 a 30°C Humedad interior: 80% máx.	HUMIDIFICACIÓN	Temperatura exterior: -10 a 24°C Temperatura interior: 12 a 30°C Humedad interior: 70% máx.

■ Humedad alcanzable

- La capacidad de humidificación se reduce cuando la humedad y la temperatura exterior son bajas. (Consulte la Fig.1 como referencia).

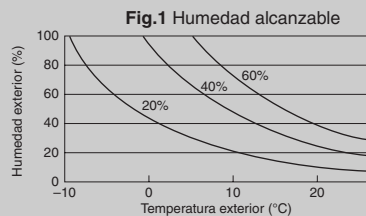

Condición;
 Modelo: FTXR50EV1B
 Ajuste de temperatura interior: 20°C
 Caudal de aire Máx.
 Volumen de ambiente 120m³
 Tasa de cambio de aire: 0,5/hora
 Longitud de la manguera de humidificación: 7,5m

3.4 Refrigeración. Operación de secado “SARARA”

■ Operación de REFRIGERACIÓN

- Para bajar la temperatura

1. Pulse “”.



- Para bajar la temperatura y la humedad

2. Pulse “”.



* Se recomienda cambiar a operación de REFRIGERACIÓN si desea bajar la temperatura preferentemente durante la operación de REFRIGERACIÓN SECA.

■ Operación de secado “SARARA”

- Para bajar la humedad

3. Pulse “”.





■ Para cambiar la dirección del flujo de aire y el caudal de aire (página 115).

- El caudal de aire se establece en “AUTO” durante la OPERACIÓN SECA u operación de SECADO “SARARA”. El caudal de aire no puede cambiarse.

■ Para parar el funcionamiento

4. Pulse “”.
- El indicador multicolor de la unidad se apagará.

■ Para cambiar el ajuste de temperatura o humedad

	REFRIGERACIÓN	REFRIGERACIÓN SECA	SECO
		18°C – 32°C	-3°C – STD
	CERRADA	ALTA ⇄ STD ⇄ BAJA ⇄ CONT	ALTA ⇄ STD ⇄ BAJA ⇄ CONT
	Verde	Amarillo	

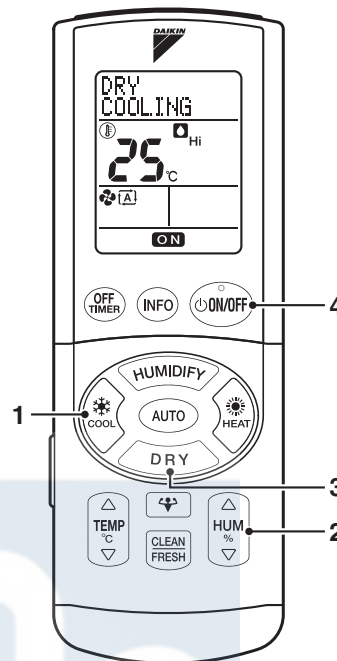

NOTA

- **Observaciones sobre el botón de ENCENDIDO/APAGADO**
 - Al pulsar “” se iniciará la misma operación que la última vez.
- **Observaciones sobre la operación de REFRIGERACIÓN**
 - El sistema de climatización enfría el ambiente expulsando el aire caliente al exterior, por lo que si la temperatura exterior es elevada, el rendimiento baja.
- **Observaciones sobre la REFRIGERACIÓN SECA**
 - Al pulsar el botón de humedad en el modo de REFRIGERACIÓN, la unidad se establece en REFRIGERACIÓN SECA.
 - Elimina más humedad que en la operación de REFRIGERACIÓN normal. No obstante, se recomienda, establecer la temperatura ligeramente más baja que la temperatura ambiente para bajar la humedad, puesto que este modo de operación no calienta el aire de forma suplementaria.
- **Observaciones sobre la operación de SECADO “SARARA”**
 - Elimina la humedad con menos reducción de la temperatura ambiente calentando el aire de forma suplementaria.
 - El cambio de modo de operación de REFRIGERACIÓN a SECADO “SARARA” puede aumentar la humedad de forma temporal.

3.5 Calefacción. Operación de HUMIDIFICACIÓN “URURU”

■ Calefacción

- Para elevar la temperatura

1. Pulse “”.



- Para elevar la temperatura y la humedad

2. Pulse “”.



■ Operación de HUMIDIFICACIÓN “URURU”

- Para elevar la humedad

3. Pulse “”.

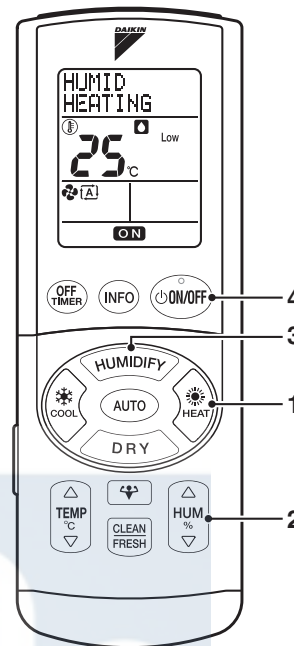





- Para cambiar la dirección del flujo de aire y el caudal de aire (página 115).

■ Para parar el funcionamiento

4. Pulse “”.
- El indicador multicolor de la unidad se apagará.

■ Para cambiar el ajuste de temperatura o humedad

	CALEFACCIÓN	CALEFACCIÓN HUMEDA	HUMIDIFICACIÓN
		10°C – 30°C	—
	CERRADA	BAJA ⇄ STD ⇄ ALTA ⇄ CONT	BAJA ⇄ STD ⇄ ALTA ⇄ CONT
	Rojo		Naranja

NOTA

■ Observaciones sobre la operación de CALEFACCIÓN

- Dado que este sistema de climatización calienta el ambiente llevando el calor del aire exterior hacia el interior, la capacidad de calefacción disminuye si la temperatura exterior es baja. Si el efecto de calefacción es insuficiente, se recomienda utilizar otro aparato de calefacción en combinación con el sistema de climatización.
- El sistema de bomba de calor calienta el ambiente haciendo circular aire caliente por toda la habitación. Después de activar el modo de calefacción, se requiere unos minutos para que el ambiente se caliente.
- Durante la calefacción, puede generarse hielo en la unidad exterior, lo que reduce la capacidad de calefacción. En este caso, el sistema cambia al modo de descongelación para eliminar el hielo.
- Durante la descongelación, no sale aire caliente de la unidad interior.

■ Observaciones sobre la operaciones de CALEFACCIÓN HÚMEDA y HUMIDIFICACIÓN “URURU”.

- La capacidad de la unidad para humidificar cae cuando la humedad y la temperatura exterior son bajas o cuando la resistencia del ventilador es baja.
- El ruido de funcionamiento es más alto que en la CALEFACCIÓN normal.
- El olor o ruido exterior puede captarse debido a que el aire exterior es calentado con el calentador y la humedad resultante se transporta a la habitación para la humidificación.
- La parte superior de la unidad exterior puede calentarse durante el funcionamiento, pero esto no es una avería.
- El ruido de funcionamiento puede cambiar dependiendo de la humedad y de la temperatura interior. (El suministro de agua no es necesario porque la humedad del aire exterior se transporta a la habitación).

■ Observaciones sobre la operación de HUMIDIFICACIÓN “URURU”

- Se puede ajustar la humedad ambiente de acuerdo con sus preferencias.
- Cuando la temperatura ambiente baje, puede que se genere un ligero calor para continuar con la humidificación.

3.6 Operación AUTO / HUMECTANTE

OPERACIÓN AUTO

Después de pulsar el botón AUTO, el sistema de climatización funcionará de acuerdo con las condiciones del ambiente en modo automático

1. Pulse “ ”.

- El color del indicado multicolor cambia de acuerdo con las operaciones reales.
- Cuando se pulsa el botón AUTO, el color de acuerdo con la operación seleccionada por el sistema de climatización se iluminará.

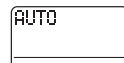

- CALEFACCIÓN: Rojo
- REFRIGERACIÓN: Verde

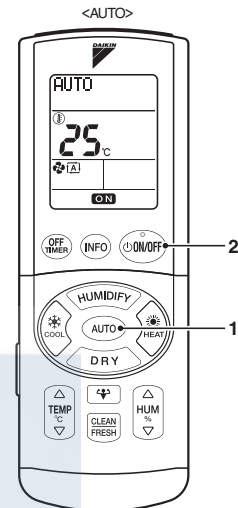

■ Para cambiar la dirección del flujo de aire y el caudal de aire (página 115).

■ Para parar el funcionamiento

2. Pulse “ ”.

El indicador multicolor de la unidad se apagará.

■ Para cambiar el ajuste de temperatura



NOTA

■ Notas sobre el funcionamiento en el modo automático

- En el modo automático, el sistema selecciona un ajuste de temperatura y un modo apropiado (refrigeración o calefacción) basándose en la temperatura ambiente cuando se pone en marcha la unidad.
- El sistema vuelve a seleccionar automáticamente los ajustes con intervalos regulares, para llevar la temperatura ambiente al nivel programado por el usuario.
- Si no desea utilizar el modo automático, puede seleccionar manualmente el modo de funcionamiento y los ajustes que desee.

OPERACIÓN HUMECTANTE

Este modo hidrata la piel.

1. Pulse “ ” durante el funcionamiento.

- Los ajustes de caudal de aire y de dirección del flujo de aire cambian a AUTO y a modo de FLUJO DE AIRE CONFORTABLE respectivamente.
- En la operación HUMECTANTE, el modo de BRISA REFRESCANTE no puede seleccionarse.



- Amarillo
- Verde

- Naranja
- Verde

■ Para cambiar el ajuste de temperatura

- Los mismos cambios que para REFRIGERACIÓN y CALEFACCIÓN son posibles. (Páginas 112 y 113).
- La humedad y el caudal de aire no pueden cambiarse.

■ Para cambiar la dirección del flujo de aire (página 115).

- La dirección de flujo de aire recomendada es MODO DE FLUJO DE AIRE CONFORTABLE, pero puede cambiarse.

■ Para cambiar la operación HUMECTANTE

2. Pulse “ ” otra vez.

- El modo de operación regresa al anterior. El indicador multicolor en la unidad también vuelve a su color anterior.
- La luz de operación HUMECTANTE de la unidad se apagará.

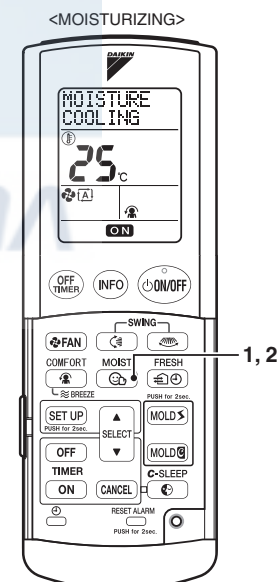

NOTA



■ Observaciones sobre la operación HUMECTANTE

- La humedad relativa es mayor que en el funcionamiento normal.
- Puede utilizarse para REFRIGERACIÓN, REFRIGERACIÓN SECA, CALEFACCIÓN y CALEFACCIÓN HÚMEDA.
- El ruido de funcionamiento es ligeramente más alto.

3.7 AJUSTE DE LA DIRECCIÓN DEL FLUJO DE AIRE · MODO DE FLUJO DE AIRE CONFORTABLE · BRISA REFRESCANTE · CAUDAL DE AIRE



Mediante el ajuste del caudal de aire y de la dirección de flujo de aire se proporciona un flujo de aire más confortable.

■ **Para cambiar la dirección vertical y horizontal del flujo de aire**

1. Pulse “  ” o “  ” durante el funcionamiento.
 - Se mostrará la indicación de dirección del flujo de aire (en caso de dirección vertical)

Las aletas horizontales y verticales se moverán respectivamente más verticalmente o más horizontalmente de forma automática.

■ **Si desea fijar la dirección del flujo de aire**

2. Pulse “  ” o “  ” otra vez.

■ **Para utilizar el flujo de aire 3 D**

3. Pulse “  ” y a continuación, “  ” durante la operación.
 - Se mostrarán las indicaciones de dirección de flujo de aire vertical y horizontal. La rejillas horizontal y vertical se mueven de forma alterna.

■ **Para cancelar el flujo de aire 3 D**

4. Pulse “  ” o “  ” otra vez.

■ **MODO DE FLUJO DE AIRE CONFORTABLE y operación de BRISA REFRESCANTE**

5. La indicación cambiará cada vez que se pulse “  ”.





■ **Funcionamiento del MODO DE FLUJO DE AIRE CONFORTABLE.**

- La dirección del flujo de aire y el caudal de aire se ajustan de forma que el aire de la unidad no sople directamente hacia las personas que estén en la habitación.
- < REFRIGERACIÓN/SECADO > La aleta subirá.
- < CALEFACCIÓN/HUMIDIFICACIÓN > La aleta bajará.
- El caudal de aire se establece en “AUTO”.

■ **Operación de BRISA REFRESCANTE**



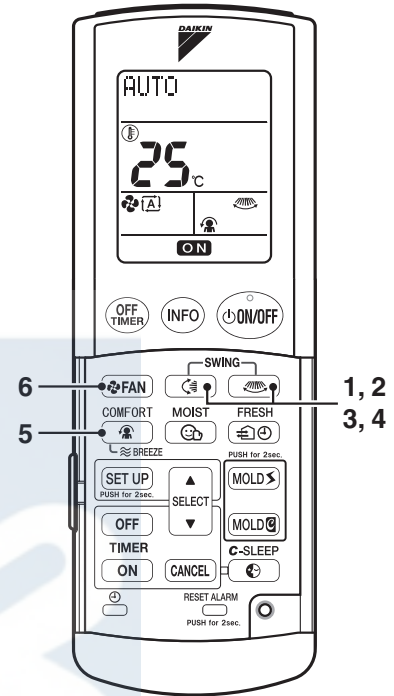

- Operación de BRISA REFRESCANTE para REFRIGERACIÓN, SECADO “SARARA” y PURIFICACIÓN DE AIRE DE FLASH STREAMER.

■ **Para cambiar el caudal de aire**

6. Pulse “  ” durante el funcionamiento. (Consulte la tabla de la derecha)
 - La REFRIGERACIÓN o CALEFACCIÓN con “  ” u otro caudal de aire débil puede que no enfrie o caliente el ambiente lo suficiente.
 - Funcionamiento silencioso de la unidad interior Cuando el flujo de aire está programado como “  ”, el ruido de la unidad interior disminuye.



Modo de funcionamiento	Caudal de aire (ajuste)		≈ BREEZE
SECADO “SARARA”		●	●
REFRIGERACIÓN SECA	[A]	●	●
HUMECTANTE		●	
AUTO / REFRIGERACIÓN		●	●
CALEFACCIÓN		●	
CALEFACCIÓN HÚMEDA	[A]	●	
HUMIDIFICACIÓN “URURU”		●	
PURIFICACIÓN DE AIRE DEL FLASH STREAMER / VENTILACIÓN DE SUMINISTRO DE AIRE FRESCO			●

 : El funcionamiento en MODO DE FLUJO DE AIRE CONFORTABLE es posible
 ≈ BREEZE : El funcionamiento de BRISA DE AIRE REFRESCANTE es posible.
 Existen cinco niveles de ajuste del caudal de aire, desde “  ” a “  ”, más “[A]” y “  ”.

NOTA

- Si la unidad se opera con la aletas horizontales orientadas hacia abajo y paradas en la operación REFRIGERACIÓN, SECADO “SARARA” o REFRIGERACIÓN SECA, las aletas se moverán automáticamente después de 1 hora aproximadamente. (Esto es para evitar que se forme condensación en ellas).

■ **ATENCIÓN**

- Asegúrese de utilizar el mando a distancia para ajustar la dirección del flujo de aire. El funcionamiento manual de las aletas puede hacer que funcionen incorrectamente.

■ **Observaciones sobre la operación en MODO DE FLUJO DE AIRE CONFORTABLE**

- La dirección del flujo de aire es como la fig. 1;

■ **Notas sobre el funcionamiento en BRISA REFRESCANTE**

- El movimiento vertical de las aletas horizontales con “brisa 1/f” proporciona aire confortable como la brisa natural. La temperatura ambiente se siente más fría con la brisa refrescante.

■ **Observaciones sobre ajustes de la dirección de aire vertical**

- La zona móvil de la aleta horizontal es diferente dependiendo del modo de funcionamiento.

■ **Observaciones sobre el FLUJO DE AIRE EN 3D**

- Mediante el flujo de aire tridimensional circula aire frío, que tiende a acumularse en la parte inferior del ambiente, y aire caliente, que suele agruparse cerca del techo, por todo el ambiente, lo que evita que se desarrollen áreas de aire frío o caliente.

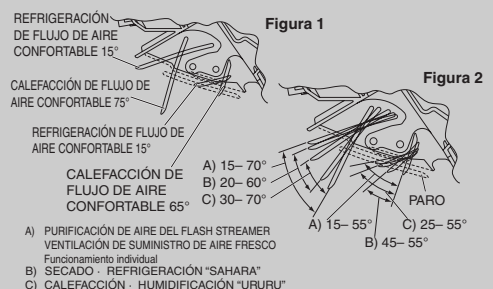

3.8 PURIFICACIÓN DE AIRE DE FLASH STREAMER · VENTILACIÓN DE SUMINISTRO DE AIRE FRESCO / VENTILACIÓN DURANTE AUSENCIA

PURIFICACIÓN DE AIRE DEL FLASH STREAMER

El poder de absorción del filtro purificador de aire de apatito de titanio y del filtro de suministro de aire y el poder resolutivo de la descarga del purificador reducen los malos olores y los virus, limpiando el aire de la habitación.

1. Pulse “”.

(Puede utilizarse con calefacción o refrigeración o él solo).

- Cambia cada vez que se pulsa el botón. (Utilícelo en lugar de la operación de VENTILADOR).

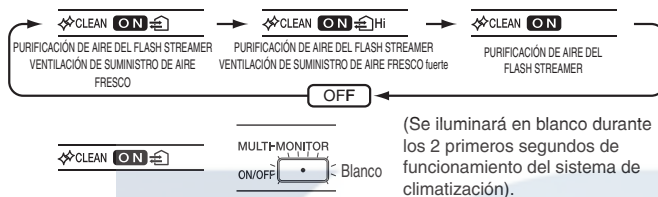

- Para cambiar la dirección del flujo de aire y el caudal de aire (página 115).

PURIFICACIÓN DE AIRE DEL FLASH STREAMER / VENTILACIÓN DE SUMINISTRO DE AIRE FRESCO

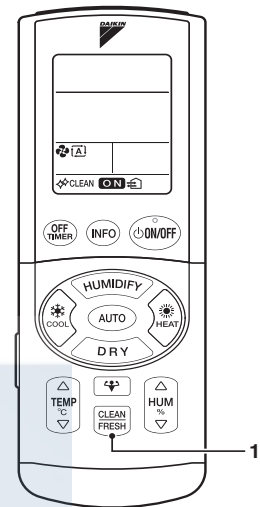

ATENCIÓN

- La temperatura y la humedad no pueden cambiarse durante la PURIFICACIÓN DE AIRE DEL FLASH STREAMER o la VENTILACIÓN DE SUMINISTRO DE AIRE FRESCO.

NOTA

- **Observaciones sobre la PURIFICACIÓN DE AIRE DEL FLASH STREAMER**
 - La energía de descarga del purificador y el filtro de purificación de aire fotocatalítico de apatito de titanio limpian el aire del ambiente.
- **Observaciones sobre la operación de VENTILACIÓN DE SUMINISTRO DE AIRE FRESCO**
 - El aire fresco se toma desde el exterior a través de la unidad exterior.
 - El olor y el ruido exterior pueden capturarse porque el aire exterior se transporta al ambiente. El ruido de funcionamiento es ligeramente más alto.
 - El ruido de funcionamiento puede cambiar dependiendo de la humedad y de la temperatura interior.
- **¿Qué es la descarga del purificador?**
 - Genera electrones de alta velocidad con gran poder de oxidación para descomponer olores y gases dañinos. (Es seguro puesto que los electrones de alta velocidad son generados y desaparecen dentro de la unidad).
 - * La descarga del purificador emite un sonido de burbujeo, pero no se trata de una avería.

VENTILACIÓN DURANTE AUSENCIA

Ventila la habitación durante su ausencia para mantenerla confortable.

1. Pulse “”.



- Se detiene automáticamente después de 4 horas.
- El ajuste por defecto son 4 horas.

- Para cambiar la hora de parada

2. Pulse “”.

- Puede establecerse entre 1 y 9 horas, en incrementos de 1 hora.
- Para utilizar VENTILACIÓN DURANTE AUSENCIA y TEMPORIZADOR DE ENCENDIDO, establezca primero el TEMPORIZADOR DE ENCENDIDO. (página 117).

- Para cambiar la dirección del flujo de aire (página 115).

- La temperatura, la humedad y el caudal de aire no pueden cambiarse.

- Para cancelar la VENTILACIÓN DURANTE AUSENCIA

3. Pulse “”.

<VENTILACIÓN DURANTE AUSENCIA>

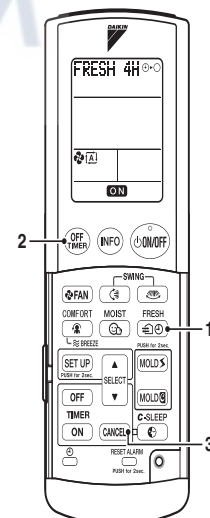

NOTA

- **Observaciones sobre VENTILACIÓN DURANTE AUSENCIA**
 - La VENTILACIÓN DE SUMINISTRO DE AIRE FRESCO y el TEMPORIZADOR DE CUENTA ATRÁS DE APAGADO pueden establecerse con un botón al mismo tiempo.

3.9 Funcionamiento del temporizador

Las funciones del temporizador son útiles para encender o apagar automáticamente el sistema de climatización durante la noche o por la mañana. El temporizador funciona sólo una vez. Establezca el temporizador para cada uso.

■ Botón del TEMPORIZADOR DE CUENTA ATRÁS DE APAGADO

Establezca la hora de parada.

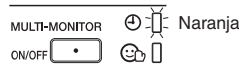

1. Pulse “  ”.

- Se establece la hora mostrada que cambia en incrementos de 0,5 horas cada vez que se pulsa el botón. Se puede establecer el tiempo de 0,5 a 9,5 horas.



■ Operación del TEMPORIZADOR DE ENCENDIDO/APAGADO

Establezca el tiempo para el TEMPORIZADOR DE ENCENDIDO o APAGADO.

- Compruebe que la hora del reloj sea correcta. De lo contrario, ajuste el reloj a la hora actual. (página 111).
 - La pantalla de hora actual desaparece cuando se reserva el tiempo en el TEMPORIZADOR DE ENCENDIDO/APAGADO
2. Pulse “  ” para el TEMPORIZADOR DE APAGADO y pulse “  ” para el TEMPORIZADOR DE ENCENDIDO.



3. Pulse “  ” para establecer el tiempo para reservar.

- Al pulsar el botón se cambia la hora en 10 minutos. Manteniendo el botón pulsado cambia la hora más rápido

4. Pulse “  ” para el TEMPORIZADOR DE APAGADO y pulse “  ” para el temporizador de ENCENDIDO.

El tiempo mostrado se establece.

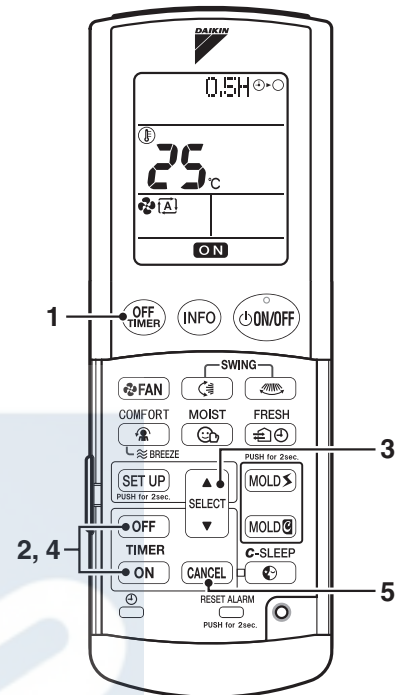

■ Para cancelar la operación del TEMPORIZADOR

5. Pulse “  ”.

- Se apagará la luz del TEMPORIZADOR y el TEMPORIZADOR se cancelará.

NOTA

■ En los casos siguientes, es preciso volver a programar el temporizador.

- Después de que se haya apagado un disyuntor.
- Después de un corte del suministro eléctrico.
- Después de cambiar las pilas del mando a distancia.





■ Observaciones sobre la operación del TEMPORIZADOR

- Iniciar el TEMPORIZADOR DE CUENTA ATRÁS DE APAGADO hace que la unidad cambie automáticamente la temperatura de ajuste 1 hora más tarde para evitar que la habitación esté demasiado fría o demasiado caliente. (Aumenta 0,5°C durante la REFRIGERACIÓN o REFRIGERACIÓN SECA y baja 2°C durante CALEFACCIÓN o CALEFACCIÓN HÚMEDA).
- Reservar el TEMPORIZADOR DE ENCENDIDO hará que la unidad comience a funcionar 1 hora antes, para asegurarse de que la temperatura alcance la temperatura establecida en el mando a distancia por la hora establecida.
- Cuando se pone en funcionamiento la unidad a través de la función de TEMPORIZADOR DE CUENTA ATRÁS DE ENCENDIDO o TEMPORIZADOR DE APAGADO, la duración real del funcionamiento del sistema puede variar dependiendo del tiempo introducido por el usuario.
- Una vez programado el temporizador de encendido o de apagado, el ajuste de hora queda guardado en la memoria. No obstante, el TEMPORIZADOR DE CUENTA ATRÁS DE ENCENDIDO no tiene esta función de memoria. (La memoria queda anulada cuando se cambian las pilas del mando a distancia).
- No puede funcionar con la operación de SUEÑO CONFORTABLE

■ Para combinar el temporizador de encendido y el de apagado



- Consulte el ejemplo de la derecha para reservar en combinación con el TEMPORIZADOR DE CUENTA ATRÁS DE APAGADO y el TEMPORIZADOR DE ENCENDIDO así como con el TEMPORIZADOR DE APAGADO y el TEMPORIZADOR DE ENCENDIDO.



■ Para cancelar la reserva combinada



- Pulse “  ” y a continuación, “  ” para cancelar sólo el TEMPORIZADOR DE ENCENDIDO.
- Pulse “  ” y a continuación, “  ” para cancelar sólo el TEMPORIZADOR DE APAGADO.
- Pulse “  ” varias veces para alcanzar 9,5 horas y a continuación, púlselo una vez más para cancelar sólo el TEMPORIZADOR DE CUENTA ATRÁS DE APAGADO.

(Ejemplo)

Tiempo actual: 11:00 pm (el sistema de climatización está funcionando). Desea que la unidad funcione durante 1 hora más y después volver a encenderla a las 7:00 am.

Ajuste del TEMPORIZADOR DE CUENTA ATRÁS DE APAGADO a  1 hora más tarde
 Ajuste de TEMPORIZADOR ENCENDIDO a  17:00 am

Ajuste de TEMPORIZADOR APAGADO a  0:00 am
 Ajuste de TEMPORIZADOR ENCENDIDO a  7:00 am

 0:00 am
 7:00 am

3.10 Operación de SUEÑO CONFORTABLE / POWERFUL

OPERACIÓN DE SUEÑO CONFORTABLE:

Controla la temperatura ambiente para brindar un sueño confortable y un despertar agradable.

- Compruebe que la hora del reloj sea correcta. De lo contrario, ajuste el reloj a la hora actual. (página 111).
- La visualización de hora actual desaparece cuando se establece la operación de SUEÑO CONFORTABLE.

1. Pulse “  ” durante el funcionamiento.



2. Pulse “  ” para establecer la hora de despertar.

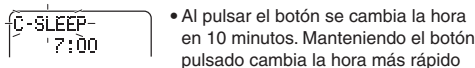

3. Pulse “  ”.

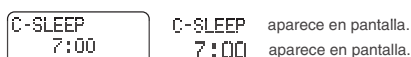

- Cuando se realicen ajustes mientras la unidad no esté funcionando, pulse “  ” para iniciar la operación.

■ Para cancelar la operación de sueño confortable

4. Pulse “  ”.

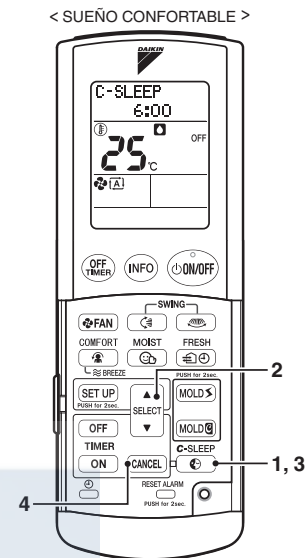

ATENCIÓN

- Haga que la temperatura ambiente sea agradable antes del sueño. <Temperatura de ajuste recomendada> REFRIGERACIÓN.....26°C – 29°C
CALEFACCIÓN.....20°C – 25°C
- * Una temperatura de ajuste demasiado baja may cause puede hacer que se quede frío durante el sueño.

NOTA

■ Observaciones sobre la operación de SUEÑO CONFORTABLE

- Puede utilizarse para REFRIGERACIÓN, REFRIGERACIÓN SECA, REFRIGERACIÓN HUMECTANTE, CALEFACCIÓN, CALEFACCIÓN HÚMEDA y CALEFACCIÓN HUMECTANTE.
- No puede utilizarse con la operación del TEMPORIZADOR

■ Cómo utilizar la operación de SUEÑO CONFORTABLE de manera eficaz

- Iniciar la operación de SUEÑO CONFORTABLE reduce la temperatura de ajuste en 2°C en 3 horas y comienza a elevarla en 1°C 1 hora antes de la hora de ajuste, ofreciendo un control de temperatura en V. (Consulte la figura de la derecha).
- Establezca la dirección del flujo de aire de forma que la unidad no sople directamente sobre los ocupantes de la habitación.

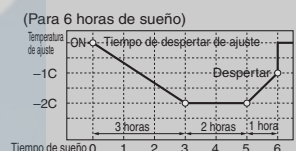

FUNCIONAMIENTO POWERFUL

El funcionamiento Powerful maximiza rápidamente el efecto de refrigeración (o calefacción) en cualquier modo de funcionamiento.

1. Pulse “  ” durante el funcionamiento.

- El funcionamiento Powerful finaliza después de 20 minutos..



■ Para cambiar la dirección del flujo de aire (página 115).

- La temperatura, la humedad y el caudal de aire no pueden cambiarse.

■ Para cancelar el funcionamiento POWERFUL (página 111).

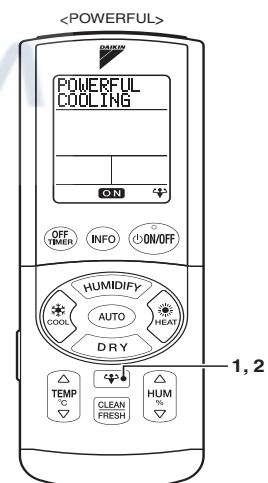

2. Pulse “  ” otra vez.

- El modo de operación regresa al anterior. El indicador multicolor en la unidad también vuelve a su color anterior.





NOTA

■ Observaciones sobre el funcionamiento POWERFUL

- Puede utilizarse para REFRIGERACIÓN, REFRIGERACIÓN SECA, CALEFACCIÓN, CALEFACCIÓN HÚMEDA y CALEFACCIÓN HUMECTANTE. (No se puede utilizar si la unidad no está funcionando).
- Pulsar “  ” durante REFRIGERACIÓN, REFRIGERACIÓN SECA o REFRIGERACIÓN HUMECTANTE cambia el modo de funcionamiento a REFRIGERACIÓN POWERFUL.
- Pulsar “  ” durante CALEFACCIÓN, CALEFACCIÓN HÚMEDA o CALEFACCIÓN HUMECTANTE cambia el modo de funcionamiento a CALEFACCIÓN POWERFUL.
- El ruido de funcionamiento es ligeramente más alto durante el funcionamiento POWERFUL.

3.11 AJUSTE

Ajusta el funcionamiento de la unidad y la pantalla del mando a distancia de acuerdo con sus preferencias.

1. **Mantenga pulsado “” durante unos 2 segundos.**
 - Se activará el modo de ajuste.
2. **La indicación cambiará cada vez que se pulse “”.**
3. **Los ajustes cambiarán cada vez que se pulse “” respectivamente.**
 - Oriente el mando a distancia hacia la unidad principal para realizar los ajustes.

Elemento	Ajuste	Descripción
BLOQUEO PARA NIÑOS ON/OFF	<input type="checkbox"/> OFF ◀▶ ON	<ul style="list-style-type: none"> • Restringe el funcionamiento del mando a distancia para evitar un mal uso por parte de niños. (Consulte la NOTA)
TRATAMIENTO ANTIMOHO ON/OFF	<input type="checkbox"/> OFF ◀▶ ON	<ul style="list-style-type: none"> • Si la unidad está establecida en "TRATAMIENTO ANTIMOHO ON", podría entrar automáticamente en el modo de funcionamiento de TRATAMIENTO ANTIMOHO después de funcionar en SECADO, REFRIGERACIÓN SECA o REFRIGERACIÓN, dependiendo de la cantidad de tiempo que haya estado funcionando. Esto es para secar el interior del sistema de climatización. (página 15).
BRILLO DEL MONITOR	ALTO ◀▶ BAJO ◀▶ OFF	• Cambia el brillo de la pantalla de la unidad interior.
Volumen de PITIDO	BAJO ◀▶ ALTO ◀▶ OFF	• Ajusta el volumen del tono de recepción.
Ajuste de CONTRASTE	1 ◀▶ <input type="text" value="6"/> ◀▶ 16	<ul style="list-style-type: none"> • Ajusta la escala de grises de la pantalla LCD del mando a distancia. • Seleccionable entre contrastes 1 a 16.

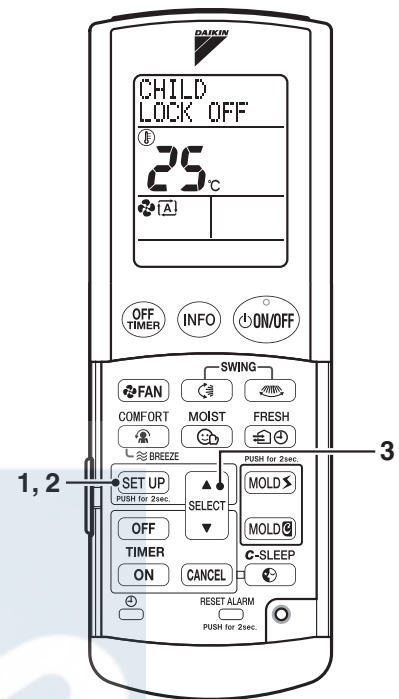

Ajuste finalizado.

La pantalla del mando a distancia vuelve a estado normal si no se realiza ningún ajuste después de 10 segundos.



NOTA

■ Observaciones sobre el BLOQUEO PARA NIÑOS

- Seleccionar “ON” (encendido) durante el ajuste de BLOQUEO PARA NIÑOS CHILD y a continuación, pulsar “” o no hacer ningún ajuste durante 10 segundos hará que el BLOQUEO PARA NIÑOS se active y la pantalla muestre “”.
- Las operaciones del botón distintas de “” se desactivan en el modo BLOQUEO PARA NIÑOS.
- Para cancelar el BLOQUEO PARA NIÑOS, establezca “OFF” (apagado) siguiendo los pasos anteriores del 1 a 3.

3.12 Operación de TRATAMIENTO ANTIMOHO

Seca el interior de la unidad para evitar olores y la generación de moho.

■ Operación automática

(aproximadamente una vez cada 2 semanas) Si la unidad está establecida en "TRATAMIENTO ANTIMOHO ENCENDIDO", la operación de TRATAMIENTO ANTIMOHO comenzará automáticamente después de que la unidad haya estado funcionando en SECADO "SARARA" o modo de REFRIGERACIÓN, dependiendo de la cantidad de tiempo que la unidad haya estado funcionando (aproximadamente una vez cada 2 semanas). (página 119). El ajuste predeterminado es "TRATAMIENTO ANTIMOHO APAGADO".

■ Funcionamiento manual

1. Mantenga pulsado " **MOLD** " durante unos 2 segundos mientras la unidad no esté funcionando.



La operación de TRATAMIENTO ANTIMOHO comenzará. La pantalla volverá al estado normal.

- El panel frontal y la aleta horizontal se abrirán.
- La operación de TRATAMIENTO ANTIMOHO se ejecutará durante unas 3 horas, cambiando el color de la luz indicadora multicolor de la unidad.

<Color de la luz indicadora de colores múltiples>

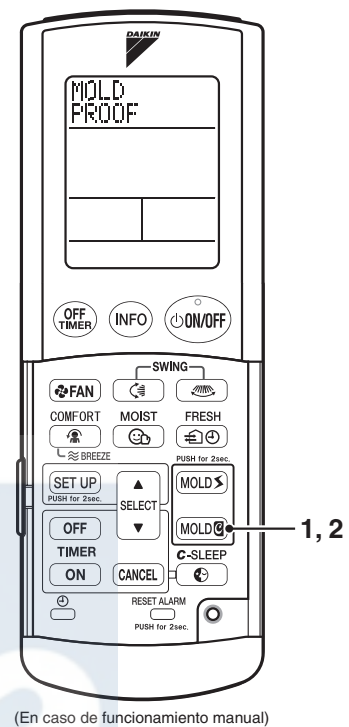
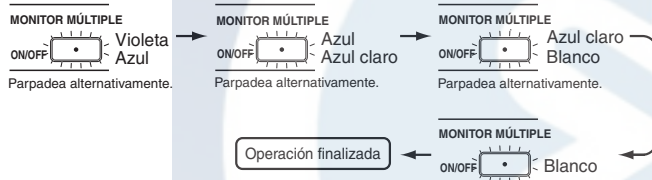

■ Si desea detener la operación de TRATAMIENTO ANTIMOHO durante el funcionamiento

2. Mantenga pulsado " **MOLD** " (otra vez) durante unos 2 segundos.
 - El panel frontal y la aleta horizontal se cerrarán.
 - El indicador multicolor de la unidad se apagará.

NOTA

■ Observaciones sobre la operación ANTIMOHO

- Seca el interior del sistema de climatización mediante los modos de funcionamiento VENTILADOR y CALEFACCIÓN para hacer que la humedad salga al exterior. Esto evita la generación de moho y olores. Esta función no está diseñada para eliminar el polvo o moho existentes.
- Durante el funcionamiento de TRATAMIENTO ANTIMOHO, la temperatura ambiente puede subir y la humedad de la máquina puede ser enviada a la habitación. También pueden percibirse algunos olores.
- Puede que el modo no se utilice si la humedad o temperatura exterior es muy alta.
- la operación de extracción puede que no se ejecute dependiendo de la temperatura exterior.
- El modo de operación de TRATAMIENTO ANTIMOHO no está disponible cuando se apaga la unidad mediante el TEMPORIZADOR DE CUENTA ATRÁS DE APAGADO. El modo de funcionamiento de TRATAMIENTO ANTIMOHO se activa automáticamente si la unidad se ha parado mediante el interruptor de parada/funcionamiento en el mando a distancia de la unidad principal.
- Si la operación de tratamiento antimoho se para durante el modo AUTO, la operación se activará automáticamente la próxima vez, dependiendo de la cantidad de tiempo que la unidad haya estado funcionando. Para cancelar el modo AUTO, establezca "TRATAMIENTO ANTIMOHO APAGADO". (página 119).

3.13 Operación de CHOQUE ANTIMOHO / PANTALLA INFORMATIVA

OPERACIÓN DE CHOQUE ANTIMOHO

Este modo deshumidifica el aire en el ambiente y evita la generación de moho. El funcionamiento de secado continuo reduce la humedad en el ambiente rápidamente.

- Mantenga pulsado “**MOLD**” durante unos 2 segundos mientras la unidad no esté funcionando.



La operación de CHOQUE ANTIMOHO comenzará. La pantalla volverá al estado normal

- El panel frontal y la aleta horizontal se abrirán.
- La operación de CHOQUE ANTIMOHO se ejecutará durante unas 3 horas, cambiando el color de la luz indicadora multicolor de la unidad.

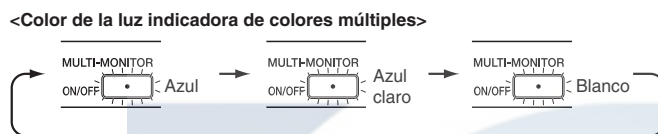

- Parpadea durante la operación de CHOQUE ANTIMOHO.

Si desea detener la operación de CHOQUE ANTIMOHO durante el funcionamiento

- Mantenga pulsado “**MOLD**” (otra vez) durante unos 2 segundos.

- El panel frontal y la aleta horizontal se cerrarán.
- El indicador multicolor de la unidad se apagará.

<CHOQUE ANTIMOHO>

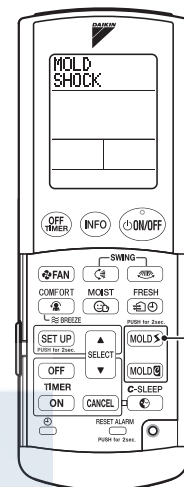

NOTA

Observaciones sobre la operación de choque antimoho

- Puede que el modo no se use dependiendo de la temperatura exterior. <Rango de funcionamiento> Temperatura exterior de 12 a 40°C
- Puede que la temperatura y la humedad no satisfagan sus preferencias durante la operación de COQUE ANTIMOHO. Ejecute este modo de funcionamiento cuando no haya nadie en la habitación.

El crecimiento de moho puede reducirse cuando la humedad está por debajo del 60%.

PANTALLA INFORMATIVA

Muestra la humedad y temperatura ambiente y la temperatura exterior.

- Pulse “**INFO**”.

- Después de pulsar “**INFO**”, oriente el mando a distancia hacia la unidad del sistema de climatización durante 2 segundos.

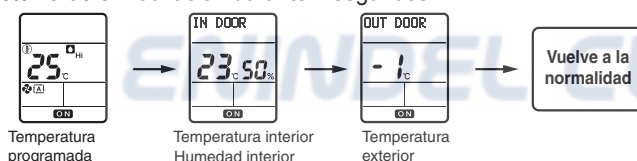

La pantalla cambia cada vez que se pulsa “**INFO**”.

<PANTALLA INFORMATIVA>

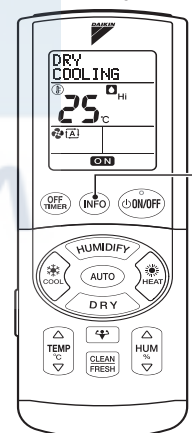

NOTA

Observaciones sobre la PANTALLA INFORMATIVA

- La señal desde el sistema de climatización no se recibe correctamente “Reception failed” (la recepción ha fallado) se muestra cuando pulsa “**INFO**”. Repita, orientando el mando a distancia hacia el sistema de climatización.
- Durante la operación, la temperatura exterior puede mostrarse a veces más alta de lo que realmente es en los modos de REFRIGERACIÓN o SECADO “SARARA” o inferior en el modo de CALEFACCIÓN (especialmente si se ha acumulado escarcha en la unidad exterior), debido al efecto del aire soplado desde la unidad exterior o la temperatura del intercambiador de calor.
- La temperatura interior y exterior más baja que puede mostrarse es de -9°C. Esta se mostrará incluso si la temperatura real es más baja. La temperatura más alta que se puede mostrar es 39°C. Esta se mostrará incluso si la temperatura real es mayor.
- La humedad y las temperaturas interior y exterior que se muestran son aquellas próximas a los sensores fijados en la unidad principal del sistema de climatización.
- La temperatura y humedad mostradas sólo deberán tomarse como una aproximación, ya que pueden verse afectadas si hay objetos alrededor de los sensores o por la luz directa del sol, dependiendo de dónde esté instalado el sistema de climatización.

3.14 Cuidado y limpieza

REFERENCIAS RÁPIDAS DE LIMPIEZA

PRECAUCIÓN

- Antes de proceder a la limpieza, asegúrese de parar el funcionamiento y de poner el disyuntor en la posición OFF.
- No toque las piezas metálicas de la unidad interior. Podrían producirse lesiones.

1. Panel frontal

Limpie si se ensucia.
(Limpieza : página 18).

2. Filtro de aire

Limpieza por aspiración/Aclarado si se muestra "LIMPIAR FILTRO" (CLEAN FILTER)(Limpieza : página 19).

3. Filtro de suministro de aire (amarillo)

No puede lavarse con agua

Limpie por aspiración una vez cada 3 meses.

- **Reemplace el filtro** una vez al año. (Limpieza : página 23)

4. Filtro purificador de aire fotocatalítico de apatito de titanio (negro)

Poner a remojo si se muestra "LIMPIAR PURIFICADOR" (CLEAN STREAMER).

- **Reemplace** una vez cada 3 años. (Limpieza : página 21)

5. Filtro desodorizante para el purificador (negro)

Poner a remojo si se muestra "LIMPIAR FILTRO".

- **Reemplace** una vez cada 3 años. (Limpieza : página 21)

6. Panel superior

Limpie si se ensucia.
(Limpieza : página 18).

7. Unidad de purificador

Poner a remojo si se muestra "LIMPIAR PURIFICADOR".

- **Reemplace** una vez cada 3 años. (Limpieza : página 21)

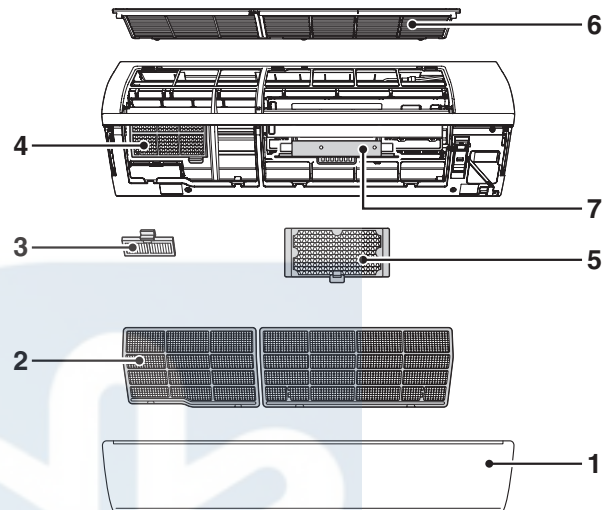

CÓMO REINICIAR EL INDICADOR DE LIMPIEZA DE FILTRO

Mientras la unidad no esté funcionando, el indicador de limpieza de filtro puede que se muestre en el mando a distancia dependiendo de la cantidad de tiempo que la unidad haya estado funcionando. Este signo indica el tiempo de limpieza del filtro de aire, filtro purificador de aire catalítico de apatito de titanio, filtro desodorizante para el purificador o para la unidad del purificador.

1. **Después de la limpieza, pulse "  " durante unos 2 segundos orientando el mando a distancia hacia la unidad principal encendida.**

- La indicación desaparece.

CLEAN
FILTER

CLEAN
STREAMER

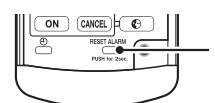

NOTA

- El signo "LIMPIAR FILTRO" aparecerá después de unas 340 horas de funcionamiento.
- El signo "LIMPIAR PURIFICADOR" aparecerá después de unas 1800 horas de funcionamiento.
- Operar la unidad sin limpiar cuando se muestra el signo "LIMPIAR PURIFICADOR" reducirá la capacidad desodorizante.
- Una limpieza periódica ayuda a ahorrar energía.

FIJACIÓN Y EXTRACCIÓN DEL PANEL FRONTAL.



PRECAUCIÓN

- Abra sólo el panel frontal después de haber apagado la unidad.

La apertura del panel durante la operación puede provocar la caída del mismo.

1. Abra el panel frontal

- Coloque un dedo en la lengüeta del panel en cada lado del panel frontal.

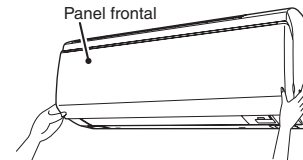

2. Extraiga el panel frontal.

- Extienda hacia fuera el orificio del eje en el lado izquierdo y retire el eje giratorio. (Tanto en el lado izquierdo como en el derecho).

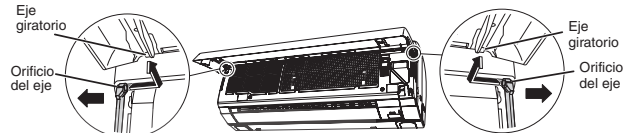

3. Instale el panel frontal.

- Coloque los ejes giratorios de ambos lados del panel frontal en los orificios y cierre lentamente. (Presione en ambos lados del panel frontal).

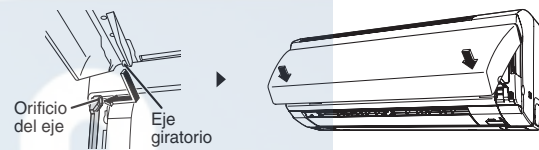

FIJACIÓN Y EXTRACCIÓN DEL PANEL SUPERIOR

1. Extraiga el panel frontal para sacar el filtro de aire.

(página 124)

2. Retire el panel superior.

- 1) Mantenga apretadas las 2 lengüetas en cada lado del panel superior y tire hacia delante para extraer.
- 2) Retire la lengüeta en el centro y levante.

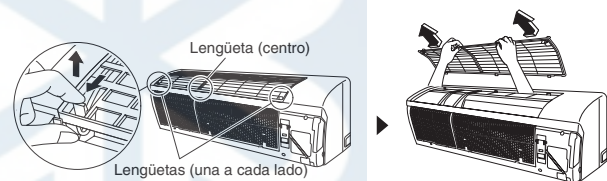

3. Fije el panel superior.

- Inserte las 3 etiquetas en el panel superior y empuje hacia abajo.
- Empuje el panel superior hacia abajo hasta que haga clic.

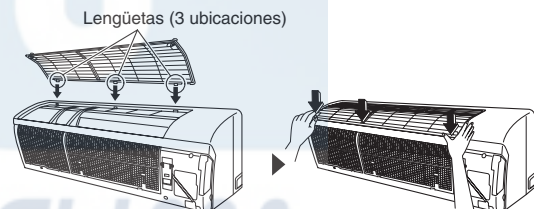

LIMPIEZA PARA CADA CASO

- Límpielo con un paño suave húmedo. (Sólo se puede utilizar detergente neutro).
- En caso de lavar el panel frontal con agua, séquelo con un paño y déjelo a la sombra después del lavado.



PRECAUCIÓN

- Cuando extraiga o coloque el panel frontal, súbase a un taburete robusto y estable y tenga mucho cuidado con donde pone los pies.
- Cuando extraiga o coloque el panel frontal, sujételo firmemente con la mano para evitar que se caiga.
- Para la limpieza, no utilice agua a más de 40 °C, bencina, gasolina, disolventes ni otros aceites volátiles, productos para pulir, cepillos de fregar u otros materiales duros.
- Después limpiarlo, asegúrese de que el panel frontal esté bien fijado.
- Lave el panel frontal con un paño suave. Limpiar con un paño áspero puede rayarlo.

LIMPIEZA DEL FILTRO DE AIRE

(Si "CLEAN FILTER" se muestra en el mando a distancia)

1. Abra el panel frontal

- Abra el panel frontal colocando un dedo en la lengüeta de ambos lados del panel y, a continuación, asegúrelo mediante la placa de soporte de la derecha.

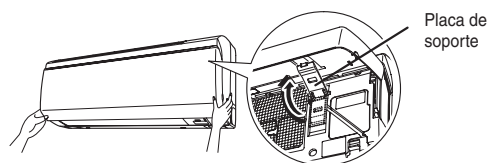

2. Extraiga los filtros de aire.

- Empuje un poco hacia arriba el filtro de aire.

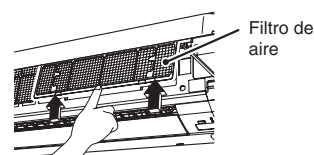

- Tire hacia abajo del filtro de aire.

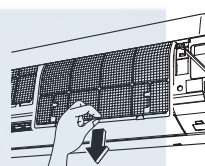

3. Limpie el filtro de aire.

- Lave los filtros de aire con agua o límpielos con una aspiradora.
- Si el polvo no se quita fácilmente, lávelos con un detergente neutro y agua tibia y, a continuación, séquelos a la sombra.

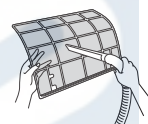

4. Coloque el filtro de aire como estaba y cierre el panel frontal.

- Introduzca el filtro de aire con la cara marcada como "FRONTAL" encarada hacia el frente.
- Asegúrese de insertar las dos lengüetas inferiores.
- Coloque la placa de soporte en su posición anterior.
- Presione en ambos lados del panel frontal.

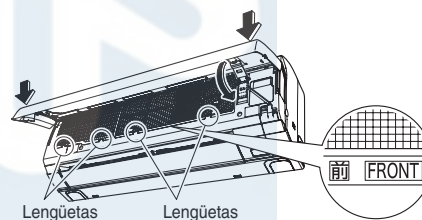

5. Reiniciar el indicador de limpieza de filtro (página 122)

ATENCIÓN

- El uso sin limpieza reducirá la capacidad de REFRIGERACIÓN o CALEFACCIÓN, derrochando electricidad.

FIJACIÓN Y EXTRACCIÓN DEL FILTRO DESODORIZANTE PARA EL PURIFICADOR, EL FILTRO PURIFICADOR DE AIRE FOTOCATALÍTICO DE TITANIO, LA UNIDAD DEL PURIFICADOR

1. Abra el panel frontal y saque el filtro de aire. (página 124)

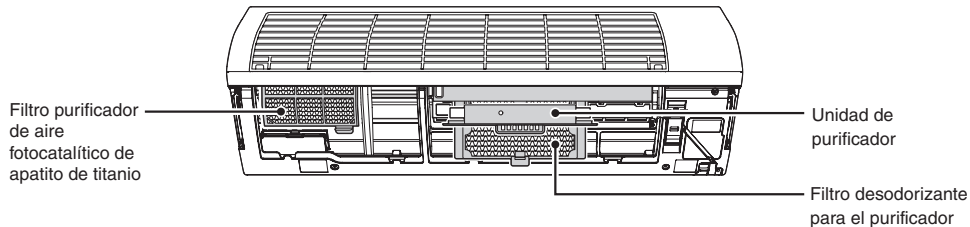

Extracción

2. Retire el filtro desodorizante para el purificador.

- Suelte la lengüeta y saque la perilla hacia abajo.

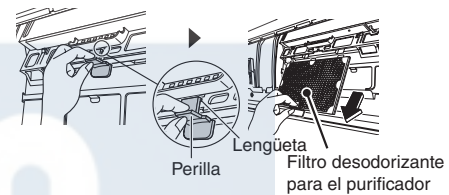

3. Saque la unidad del purificador

- Sujete el centro del asa y tire hacia abajo.

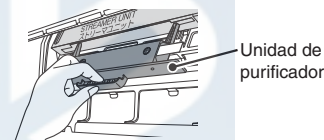

4. Retire el filtro purificador de aire fotocatalítico de apatito de titanio:

- Tire hacia arriba del cuadro el filtro, suelte las lengüetas a ambos lados del filtro purificador de aire fotocatalítico de apatito de titanio de los ganchos y tire hacia abajo del filtro.

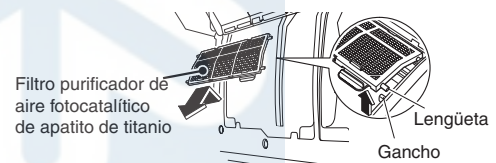

Fijación

5. Reemplace la unidad del purificador a su posición original.

- Fije la unidad del purificador invirtiendo el proceso de extracción 3.

6. Fije el filtro desodorizante para el purificador.

- Inserte el filtro desodorizante para el purificador hasta que haga clic.

7. Fije el filtro purificador de aire fotocatalítico de apatito de titanio.

- Inserte las 2 lengüetas superiores en el filtro purificador de aire fotocatalítico de apatito de titanio en las guías de la unidad principal y a continuación, enganche hacia arriba las 2 lengüetas inferiores.

8. Reemplace el filtro de aire en su posición original y cierre el panel frontal.

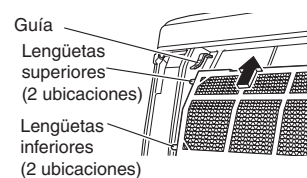
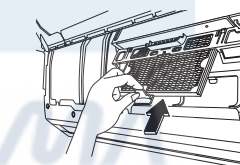

LIMPIEZA DEL FILTRO DESODORIZANTE PARA EL PURIFICADOR, FILTRO PURIFICADOR DE AIRE FOTOCATALÍTICO DE APATITO DE TITANIO Y UNIDAD DEL PURIFICADOR

(Si "CLEAN STREAMER" se muestra en el mando a distancia)

- Fijación y extracción de cada pieza (página 125)

Filtro desodorizante para el purificador / Filtro purificador de aire fotocatalítico de apatito de titanio

Aspire el polvo y déjelo en remojo en agua o en agua caliente durante unos 10 ó 15 minutos si hay mucha suciedad.



- No use gentes limpiadores. Esto puede reducir la capacidad de deodorización.
- No friegue el filtro durante la limpieza.
- No saque el filtro del cuadro mientras esté a remojo.
- Después del remojo, drene el agua y seque bien a la sombra.
- No apriete el filtro para drenar el agua.

Unidad de purificador

- 1) Ponga a remojo con detergente líquido suave 1 hora aproximadamente



- Observe el volumen de detergente líquido suave especificado en las instrucciones.
- No utilice detergentes en polvo o alcalinos.
- Si está muy sucio, desmonte la unidad del purificador y límpiela con hisopos de algodón, etc. (Instrucciones de desmontaje: página 126)

- 2) Enjuáguela con agua corriente y póngala a remojo en agua caliente o agua de nuevo.



Desmontaje

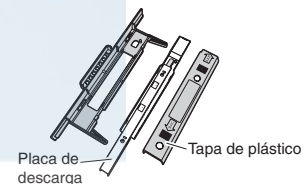

- 3) Enjuáguela con agua corriente.

- 4) Escurra el agua y deje secar la unidad en un lugar seco y fresco a la sombra.

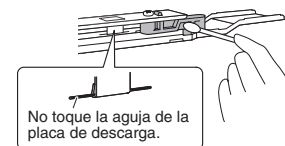
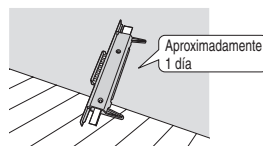

Placa de descarga

No toque la aguja de la placa de descarga (2 posiciones). Si la aguja se tuerce, podría bajar el rendimiento de desodorización de la unidad.

- Reinicio del indicador de limpieza de filtro (página 122).

ATENCIÓN

- El uso sin limpieza reduce la capacidad desodorizante.

CÓMO REEMPLAZAR

- **Filtro desodorizante para purificador** (Una vez cada 3 años)
 - Retire del cuadro del filtro y reemplace el filtro por uno nuevo.

- El filtro desodorizante para el purificador y el filtro purificador de aire fotocatalítico de apatito de titanio no tienen caras delanteras ni traseras.
- Deseche los filtros antiguos como residuos incinerables. (material: papel)

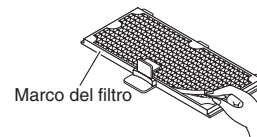

- **Filtro purificador de aire fotocatalítico de apatito de titanio** (Una vez cada 3 años)
 - Suelte las 4 lengüetas del cuadro del filtro y reemplace el filtro por uno nuevo.

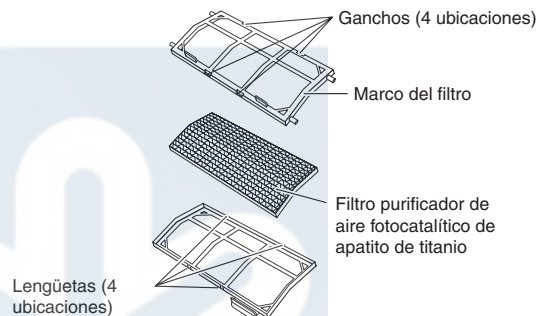

CÓMO DESMONTAR Y MONTAR LA UNIDAD DEL PURIFICADOR

- Antes de desechar la unidad del purificador, desmóntela.

Cómo desmontar

- Utilice guantes de protección por su seguridad.
- Ponga una mano en la pieza y empuje la pieza de plástico con la otra.
- Desmonte la unidad del purificador en la tapa de plástico y la placa de descarga.
- Haga coincidir las piezas de fijación de las varias piezas de la unidad del purificador y móntela como estaba.

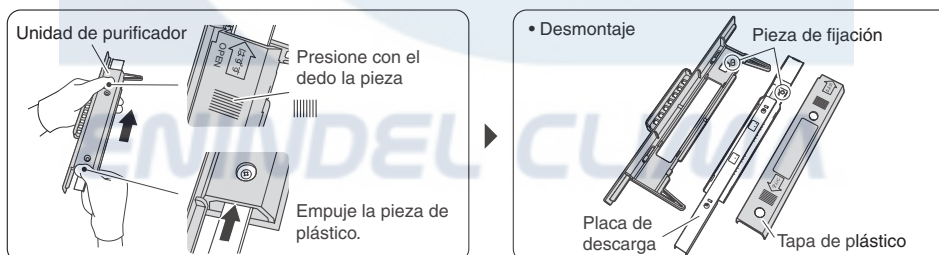

PRECAUCIÓN

- Tenga cuidado de no cortarse cuando desmonte y vuelva a montar la unidad del purificador.

FIJACIÓN, LIMPIEZA Y SUSTITUCIÓN DEL FILTRO DE SUMINISTRO DE AIRE

(Limpie una vez cada 3 meses y reemplácelo una vez al año).

No puede lavarse con agua

1. Abra el panel frontal para sacar el filtro de aire y el filtro purificador de aire fotocatalítico de apatito de titanio. (páginas 124, 125)
2. Extraiga el filtro de suministro de aire.3.

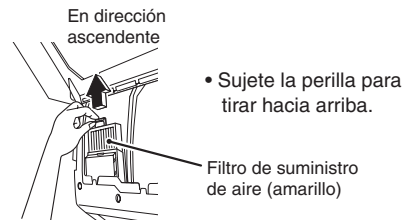

3. Limpieza

- Elimine el polvo periódicamente con una aspiradora.
- El componente del filtro es muy sensible al agua. No enjuague el filtro.

Reemplazo

Suelte las 4 lengüetas del cuadro del filtro y reemplace el filtro por uno nuevo.

- Deseche los filtros antiguos como residuos no incinerables. (material: poliéster)

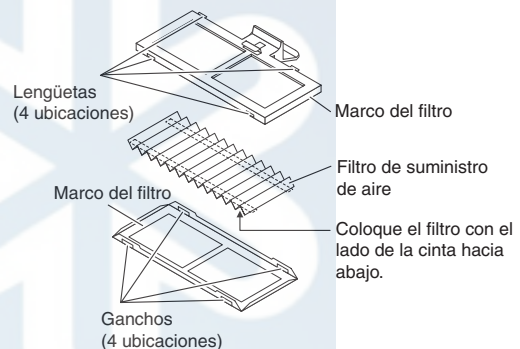

4. Reemplace el filtro de suministro de aire en su posición original.
5. Coloque en su sitio el filtro de aire y el filtro purificador de aire fotocatalítico de apatito de titanio y cierre el panel frontal. (páginas 124, 125)

PRECAUCIÓN

- No olvide reemplazar el filtro en su posición original después de limpiarlo. Hacer funcionar la unidad en modo de HUMIDIFICACIÓN sin el filtro puede provocar la formación de condensación dentro del panel, lo que traería consigo fugas.

LIMPIEZA DE LA UNIDAD INTERIOR Y DEL MANDO A DISTANCIA

- Limpie con un paño suave. Para la limpieza, no utilice agua a más de 40 °C, bencina, gasolina, disolventes ni otros aceites volátiles, productos para pulir, cepillos de fregar u otros materiales duros.

NOTA

- El filtro desodorizante para el purificador y el filtro purificador de aire fotocatalítico de apatito de titanio deben lavarse con regularidad.

Se recomienda reemplazar el filtro en las siguientes situaciones.

- Si se ha dañado durante la limpieza puesto que es de papel.
- Si está muy sucio después de haber sido utilizado durante mucho tiempo.

Elemento	N° de pieza
Conjunto del filtro purificador de aire	KAF974B42S
Filtro de suministro de aire con marco	KAF963A43

- Para pedir un filtro purificador de aire fotocatalítico de apatito de titanio, un filtro desodorizante para el purificador, un filtro de suministro de aire y un purificador, póngase en contacto con el establecimiento donde adquirió el sistema de aire acondicionado.
- Utilizar piezas sucias:
 - Impedirá una correcta purificación del aire.
 - Impedirá una correcta deodorización.
 - Reducirá la capacidad de REFRIGERACIÓN y CALEFACCIÓN
 - Hará que la unidad produzca malos olores.



Compruebe

- Compruebe que la base, el soporte y los otros accesorios de la unidad exterior no estén deteriorados o corroídos.
- Compruebe que las entradas y salidas de aire de la unidad interior y de la unidad exterior no estén obstruidas.
- Compruebe que el drenaje discurra suavemente por el tubo de drenaje durante el funcionamiento en los modos de refrigeración o seco.
 - Si no se ve agua de drenaje, es posible que el agua esté saliendo de la unidad interior. Detenga el funcionamiento y consulte con el servicio técnico para saber si es el caso.
- ¿Está el cable de conexión a tierra fuera o desconectado en la mitad?
 - Una conexión a tierra incompleta puede provocar descargas eléctricas. Póngase en contacto con el establecimiento de servicio.

■ Antes de un período largo de inactividad

1. Ponga en funcionamiento el modo “TRAYAMIENTO ANTIMOHO durante varias horas un día soleado para secar el interior.

Tratamiento antimoho

Mantenga pulsado “  ” durante unos 2 segundos mientras la unidad no esté funcionando.



El funcionamiento se detendrá en unas 3 horas.

2. Una vez parado el funcionamiento, apague el disyuntor del sistema de climatización del ambiente.
3. Limpie los filtros de aire y vuelva a instalarlos.
4. Saque las pilas del mando a distancia.

3.15 Detección y corrección de la avería

Los casos siguientes no son averías.

Los casos siguientes no son averías del sistema de climatización, sino incidencias debidas a alguna otra causa. Puede seguir utilizando el sistema de climatización.

Caso	Explicación
La unidad tarda a ponerse en marcha. <ul style="list-style-type: none"> Cuando se pulsa el botón ON/OFF poco después de haber parado el sistema. Cuando se cambia la selección de modo. 	<ul style="list-style-type: none"> Se trata de un dispositivo de protección del sistema de climatización. Debe esperar unos 3 minutos.
El aire caliente tarda en salir después de haber activado el modo de calefacción.	<ul style="list-style-type: none"> El sistema de climatización se está calentando. Debe esperar de 1 a 4 minutos.
Hace un ruido	<ul style="list-style-type: none"> ■ Se puede oír un sonido de clic cuando la unidad está funcionando o está parada <ul style="list-style-type: none"> Este es el sonido de las válvulas regulando el refrigerante o los componentes eléctricos funcionando. ■ Sonido de agua corriendo <ul style="list-style-type: none"> El refrigerante fluye a través del sistema de climatización. ■ Sonido de viento <ul style="list-style-type: none"> El flujo de refrigerante a través del sistema de climatización está cambiando. ■ Sonido chirriante <ul style="list-style-type: none"> El mismo sistema de climatización se está dilatando o contrayendo debido a un cambio de humedad. ■ Sonido de golpeteo <ul style="list-style-type: none"> Puede oírse viniendo del interior del sistema de climatización cuando el ventilador está encendido y la habitación está cerrada. Abra una ventana o apague el ventilador. ■ Se puede oír un sonido de clic cuando la unidad está funcionando o está parada <ul style="list-style-type: none"> Este es el sonido de las piezas eléctricas funcionando cuando el panel frontal se abre y se cierra. ■ Sonido de viento, chirriante <ul style="list-style-type: none"> Este es el sonido del purificador descargando.
Sonido de burbujeo durante la operación de HUMIDIFICACIÓN o VENTILACIÓN.	<ul style="list-style-type: none"> Este es el sonido del purificador descargando. El ruido de funcionamiento puede cambiar dependiendo de la humedad y de la temperatura interior.
Hace un sonido durante la operación de HUMIDIFICACIÓN	<ul style="list-style-type: none"> ■ El ruido de funcionamiento cambia <ul style="list-style-type: none"> Esto es porque el ventilador para la humidificación se mueve o se detiene.
La unidad interior hace un ruido incluso después de que se haya detenido la operación de HUMIDIFICACIÓN.	<ul style="list-style-type: none"> El ventilador para la humidificación gira durante unos 3 minutos después la operación se detiene para proteger el producto.
La unidad se detiene durante la CALEFACCIÓN y se puede oír un sonido de agua corriendo.	<ul style="list-style-type: none"> La escarcha en la unidad exterior se está eliminando. Debe esperar aproximadamente de 3 a 10 minutos.
La unidad exterior expulsa agua o vapor.	<ul style="list-style-type: none"> ■ En operación de CALEFACCIÓN <ul style="list-style-type: none"> El hielo de la unidad exterior se transforma en agua o vapor cuando el sistema de climatización lleva a cabo la descongelación. ■ En operación de REFRIGERACIÓN <ul style="list-style-type: none"> La humedad del aire se condensa en forma de agua sobre la superficie fría de la tubería de la unidad exterior y gotea.
Sale un vapor de la unidad exterior.	<ul style="list-style-type: none"> Esto sucede cuando el flujo de aire frío enfría el aire del ambiente y lo transforma en vapor durante la REFRIGERACIÓN. Esto es debido a que la humedad en el intercambiador de calor se evapora cuando la operación de SECADO "SARARA" se ejecuta después de la operación de REFRIGERACIÓN o REFRIGERACIÓN SECA.
La unidad interior produce olores.	<ul style="list-style-type: none"> Esto sucede cuando la unidad absorbe los olores del ambiente, de los muebles o de los cigarrillos, para luego descargarlos con el flujo de aire. (Cuando esto sucede, se recomienda que un técnico lave la unidad. Para ello, póngase en contacto con el servicio técnico de la tienda en la que compró su sistema de climatización). El olor exterior puede eliminarse. Detenga la operación de HUMIDIFICACIÓN "URURU" para eliminar la causa del olor.
Sopla aire frío durante el inicio de la operación de "SECADO "SARARA".	<ul style="list-style-type: none"> Esto es porque el sistema de climatización no se ha calentado.
El ventilador exterior gira mientras el sistema de climatización no está funcionando.	<ul style="list-style-type: none"> ■ Después de pararse el funcionamiento del sistema: <ul style="list-style-type: none"> El ventilador exterior sigue girando durante unos 60 segundos como medida de protección del sistema. ■ Mientras el sistema de climatización no está funcionando: <ul style="list-style-type: none"> Cuando la temperatura exterior es muy alta, el ventilador exterior comienza a girar para proteger el sistema.
El sistema deja de funcionar bruscamente. La luz indicadora multicolor).	<ul style="list-style-type: none"> Para proteger el sistema, el sistema de climatización puede dejar de funcionar debido a una fluctuación de tensión importante y brusca. El funcionamiento se reinicia automáticamente transcurridos unos 3 minutos.
La unidad se detiene repentinamente (en el modo de TEMPORIZADOR DE ENCENDIDO).	<ul style="list-style-type: none"> Reservar el TEMPORIZADOR DE ENCENDIDO hará que la unidad comience a funcionar 1 hora antes, para asegurarse de que la temperatura alcance la temperatura establecida en el mando a distancia por la hora establecida. Utilizar el mando a distancia durante este tiempo (que no sea el botón de funcionamiento/parada) detendrá la unidad. Reinicie la unidad con el mando a distancia.
La unidad funciona incluso si la luz indicadora multicolor está apagada.	<ul style="list-style-type: none"> La luz indicadora multicolor se apagará si se establece "Monitos APAGADO" mediante el mando a distancia.
La unidad continúa funcionando incluso después de que las operaciones de SECADO "SARARA", REFRIGERACIÓN SECA o REFRIGERACIÓN se hayan detenido.	<ul style="list-style-type: none"> La operación de TRATAMIENTO ANTIMOHO comenzará. (Si no lo desea, establezca en "TRATAMIENTO ANTIMOHO APAGADO mediante el mando a distancia. (página 120)).
La luz de la habitación parpadea durante la operación de HUMIDIFICACIÓN.	<ul style="list-style-type: none"> La iluminación puede parpadear como consecuencia de una alimentación eléctrica insuficiente.

Vuélvalo a comprobar.

Por favor, vuélvalo a comprobar antes de llamar al servicio técnico.

Caso	Compruebe
El sistema de climatización no funciona. (La luz indicadora multicolor está apagada).	<ul style="list-style-type: none"> ¿Se ha apagado un disyuntor o se ha fundido un fusible? ¿Hay un corte del suministro eléctrico? ¿Hay pilas en el mando a distancia? ¿Es correcto el ajuste del temporizador?
El sistema de climatización no funciona. (La luz indicadora multicolor parpadea).	<ul style="list-style-type: none"> Apague el disyuntor y ponga en marcha la unidad mediante el mando a distancia. Si la luz sigue parpadeando, llame al servicio técnico de la tienda en que compró el sistema de climatización. Apague el disyuntor.
El funcionamiento se para bruscamente. (La luz indicadora multicolor parpadea).	<ul style="list-style-type: none"> ¿Están limpios los filtros de aire? ¿Hay algo que bloquea la entrada o salida de aire de las unidades interior y exterior? Limpie los filtros de aire o retire todos los obstáculos y gire el disyuntor a la posición OFF. A continuación, vuelva a ponerlo en ON y vuelva a intentar poner en marcha el sistema de climatización con el mando a distancia. Si la luz sigue parpadeando, llame al servicio técnico de la tienda en que compró el sistema de climatización. Apague el disyuntor.
El efecto de refrigeración (o calefacción) es insuficiente.	<ul style="list-style-type: none"> ¿Están limpios los filtros de aire? ¿Hay algo que bloquea la entrada o salida de aire de las unidades interior y exterior? ¿El ajuste de temperatura es adecuado? ¿Están cerradas las ventanas y las puertas? ¿El caudal y la dirección del aire están ajustados correctamente? ¿Gira el ventilador?
Hay alguna anomalía en el funcionamiento del sistema.	<ul style="list-style-type: none"> ¿Ha puesto la mano en la unidad principal mientras estaba funcionando? (¿Ha tocado dentro de la unidad?) Poner la mano o tocar dentro de la unidad puede provocar averías debido a descargas estáticas. No ponga la mano en la unidad principal. El sistema de climatización puede funcionar incorrectamente debido a la presencia de rayos u ondas radioeléctricas. Gire el disyuntor a la posición OFF, vuelva a ponerlo en ON y ponga en marcha otra vez el sistema de climatización con el mando a distancia.
El panel frontal no se abre. (La luz indicadora multicolor parpadea).	<ul style="list-style-type: none"> ¿Hay algo dentro del panel frontal? Retire el objeto e intente la operación de nuevo mediante el mando a distancia. Si el panel sigue sin abrirse, póngase en contacto con su proveedor si la luz de funcionamiento continúa parpadeando.
La luz indicadora multicolor parpadea durante cierto tiempo (unos 2 minutos) al inicio o durante la operación de PURIFICACIÓN DE AIRE DEL FLASH STREAMER.	<ul style="list-style-type: none"> ¿Está correctamente instalada la unidad del purificador? Apague el disyuntor, compruebe si la unidad del purificador está correctamente instalada, encienda la alimentación y opera la unidad de nuevo utilizando el mando a distancia. Si la luz sigue parpadeando, llame al servicio técnico de la tienda en que compró el sistema de climatización.

■ Llame inmediatamente al servicio técnico.

ADVERTENCIA

- Cuando ocurra alguna anomalía (como olor a quemado), detenga el funcionamiento del sistema y gire el disyuntor a la posición OFF. Seguir utilizando el sistema en condiciones anormales puede provocar averías, descargas eléctricas o incendios. Póngase en contacto con el servicio técnico de la tienda en la que compró el sistema de climatización.
- No intente reparar o modificar el sistema de climatización usted mismo. Una reparación incorrecta puede provocar descargas eléctricas o incendios. Póngase en contacto con el servicio técnico de la tienda en la que compró el sistema de climatización.
- Si el sistema de climatización no enfría (o calienta), puede haber una fuga de refrigerante. Póngase en contacto con su distribuidor. Hable con el técnico de servicio sobre cualquier reparación necesaria al añadir refrigerante. El refrigerante utilizado para el sistema de climatización es seguro. El refrigerante no se escapa normalmente, pero si lo hace en el ambiente y entra en contacto con cualquier tipo de llama, incluyendo la que hay en los calentadores, estufas de gas, calentadores de gas etc. puede generarse gas tóxico.

Si ocurre alguno de los síntomas siguientes, llame inmediatamente al servicio técnico.